

Information

Gesamtkatalog
Leit- und
Orientierungs-
systeme



remise.



Anleitungen & Videos unter
www.montageanleitung.info





Bitte aufklappen!

Zeichenerklärung ↪

Zeichenerklärungen und wichtige Produkthinweise

 **Direktbeschriftung** – das Motiv wird direkt und dauerhaft (z. B. mit UV-LED-Druck) auf das Schild aufgebracht, ohne weitere Platte(n).

 **Papierflexibel** – die Beschriftung wird auf einen Zwischenträger gedruckt. Dies ermöglicht den flexiblen Einsatz der Schilder.

 **Flächenlicht** – gleichmäßig hinterleuchtete Flächen – mit verschiedenen Lichttechniken realisierbar.

 **Beidseitig beschriftbar** – bei diesen Produkten können beide Seiten (z. B. Aufsteller) beschriftet werden.

 **LED-Beleuchtung** – Integration einer energiesparenden Beleuchtung mit LED-Technik.

 **LED-Beleuchtung mit Solar** – bei dieser Option werden die LEDs direkt über integrierte Solarzellen versorgt.

 **Bestseller** – Vertrauen Sie auf die guten Erfahrungen langjähriger Partner und Kunden!

 **Barrierefreiheit** – Produkte mit diesem Zeichen können auch in taktiler Version bestellt werden. *Siehe auch das Kapitel Barrierefreiheit/Inklusion!*

 **Fluchtweg** – Optimales Schilderformat für Fluchtweg- und Brandschutzzeichen.

Montagematerial (Schrauben, Dübel und Kleber) sind, sofern nicht anders angegeben, nicht im Lieferumfang enthalten. Technische Änderungen im Sinne des Fortschrittes sowie unwesentliche Abweichungen in Form und Farbe behalten wir uns vor. Aufgrund technischer Gegebenheiten kann es minimale Abweichungen bei angegebenen ca.-DIN-Formaten geben. Für Fehler, die sich nach dem Druck ergeben, kann keine Haftung übernommen werden. Die Allgemeinen Geschäftsbedingungen der Schilderfabrikation Moedel GmbH Werk II finden Sie in den Preislisten und im Internet unter www.beschildern.de.

 **Witterungsbeständig** – diese Produkte halten jedem Wetter stand, egal ob Kälte, Frost, Sonne, Regen oder UV.

 **Vormontiert** – spart Zeit beim Aufbau. Das spart Arbeit und vereinfacht alles Weitere spürbar.

 **Schraubmontage** – wenn Kleben nicht möglich oder sinnvoll ist – die klassische Art der Befestigung.

 **Klebmontage** – bei allen Modellreihen sind die papierflexiblen Schilder auch zur Klebmontage erhältlich.

 **Saugertechnik** – die Abdeckung wird mit einem Sauger geöffnet; als Entnahmesicherung geeignet oder wenn keine Schiebetechnik möglich ist.

 **Geprüfte Statik** – statische Berechnungen auf Grundlage der Normen EN 1 und EN 2; verbindliche Werte für die Windlastzone II (Binnenland).

 **Entnahmesicher** – papierflexible Schilder, mit der Entnahmesicherung kann man den Diebstahl der Inhalte verhindern.

 **Economy!** – Eine besonders preiswerte Variante – nicht schlechter, nur beispielsweise in größerer Menge hergestellt.

 **Individual-Farben** – die angebotenen Farben beziehen sich auf unsere Standardartikel. Für spezielle Farben oder Formate bietet unser Individual-Service vielfältige Möglichkeiten: *einfach anrufen!*

Alle Maße sind, wenn nicht anders angegeben, immer in Millimeter (mm)

ESG = Einscheiben-Sicherheits-Glas
WLZ = Windlastzone

Gültig ab 1. Januar 2026

Impressum:

Gestaltungskonzept: designgruppe koop

Text: Andreas Koop (designgruppe koop)

Fotografie: Markus Mayer

Satz/Grafik: Markus Mayer

© Schilderfabrikation MOEDEL GmbH – Werk II

Dem Digitalen nicht zum Trotz, aber doch sinnvoll an die Seite und ins Regal gestellt: Der klassisch gedruckte und umfangreiche Hauptkatalog von Moedel. *Er ist unsere »Nummer 1« mit dem Titel »Information«.*

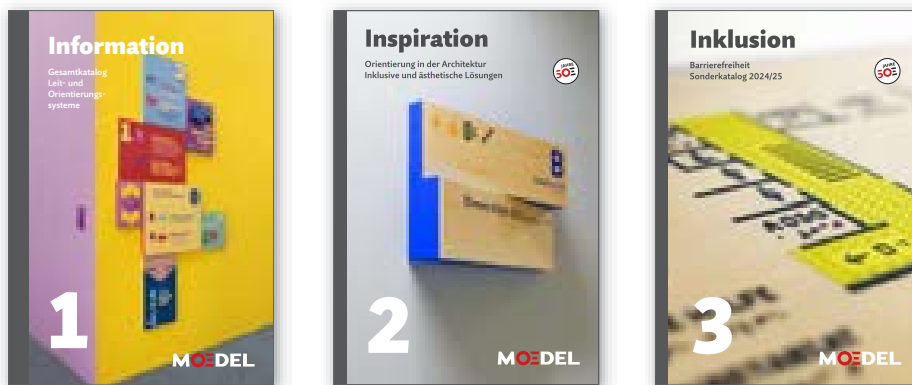

Vor allem aber hat er mittlerweile einige Begleiter – die Broschüren »Inspiration« und »Inklusion«. Und ganz neu: »vivid«, das außergewöhnliche Farbsystem. *Wer mehr will, ist bei MOEDEL also genau richtig!*

Wenn Sie Interesse haben:
katalog@moedel.de



Inhalt

Die Neuheiten	6
Das Unternehmen	8
»Moedel-Individual«	10
Barrierefreiheit und Inklusion	12
Sie können jede Farbe haben	14
Das Team, der Service	16
Das Thema Nachhaltigkeit	18
Projektbeispiele	19

Die Modellreihen:



LMH Studioline 82



MADRID 26



VIVID Farbsystem 78



ORLANDO 124



FRANKFURT 136



SYDNEY 146

DELTA 150



BERLIN 100

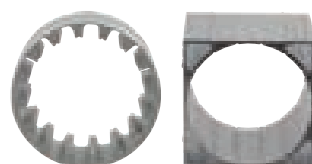

CITY-GUIDE 158



Schaukästen

170

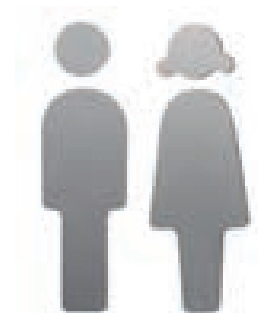

Piktogramme

236



RIO 178



MONACO 202



TORINO 206



GALERIE 216



KAIRO 228



MAXI 232

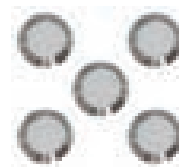

Barrierefreiheit

244



Handlaufschilder

254



Montage

262

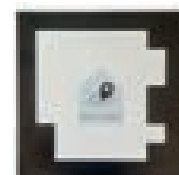

Indoor-Navigation

266

Na, was gibt's Neues?

Das hier:

Eine Reihe von Produktentwicklungen, Erweiterungen und neue Kombinationsmöglichkeiten.

Dazu zählt unser Farbsystem **vivid**. Mit **DELTA** gibt es eine neue wegweisende Wegweiser-Modellreihe. Nicht neu, aber jetzt selbst gefertigt, unsere **HANDLAUFSCHILDER**: präzise, schneller, kostengünstiger.

Ach, die **LMH** Studioline hat einen neuen Aufsteller und unsere Nr. 1 **MADRID** ein optimiertes Türschild...



Seite **79**

So lange, wie sie halten, so flexibel sind wir in der Fertigung – praktisch jede Länge, jeder Text ist möglich. **HANDLAUFSCHILDER** aus dem Vollen gefräst und (fast) für die Ewigkeit gemacht.

Seite **255**



vivid ist an sich zwar kein „Produkt“, das man so einfach und „für sich“ bestellen kann – aber in Kombination mit den meisten unserer Modellreihen. Die damit nochmals gewinnen: an Wirkung, Ausstrahlung, Frische und Vielfalt.

Das **vivid**-Icon an den Introseiten zu den Modellreihen und bei deren Produkten zeigen, wo **vivid** zum Einsatz kommen kann.

Finden, nicht suchen, vielleicht noch entdecken, was man gar nicht wusste – damit wäre die Pflicht erreicht. Mit einer Beschilderung aber auch noch das Umfeld aufzuwerten, ist die Kür. Und die kann **DELTA** – denn das macht den Unterschied.

Seite **151**

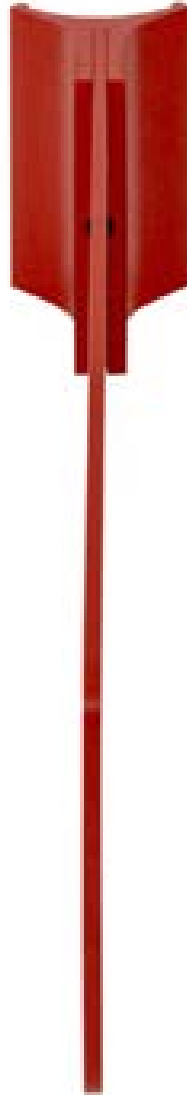

Seite **89**

Erst kürzlich noch eine echte Produkt- und Materialneue- heit, ist die **LMH Studioline** mittlerweile schon fest etabliert – und in vielen anspruchsvollen Gebäuden nicht nur Anwendung, sondern auch Aufwertung. Richtig viel Holz zeigt unser neuer Innenaufsteller – mit zusätzlichen Optionen...



vivid

... und hier auch gleich ein weiteres Mal in Anwendung: denn **vivid** und das neue **MADRID 150 plus** sind schon ein farbenfrohes *Dreamteam!*–)

Etwas Gutes noch besser machen. Ohne, dass man es sieht. Oder doch. Aber nur, weil es noch mehr kann. **MADRID 150 plus** ist eine Innovation mit echtem Mehrwert.

Seite **48**





← Martin Moedel leitet mit seinem Bruder Christian in zweiter Generation den Betrieb – zusammen mit einem eingespielten und engagierten Team an seiner Seite.



↗ Modernste Ausstattung für Flexibilität und Schnelligkeit.

→ Werk II mit dem Showroom in Amberg.

50 plus!—) Wenn Qualität Tradition hat. *Und einen Ort.*

1974 gründete Helmut Moedel eine kleine Siebdruckerei – heute zählt das Unternehmen mehr als 100 MitarbeiterInnen an zwei Produktionsstandorten in Amberg. Dort geht es zwar oft um Farbe, doch erst recht um den richtigen Ton: den Umgang miteinander, innerhalb des Teams, mit Lieferanten, Partnern und den Kunden.

Denn miteinander geht es immer einfacher und schneller – ein Denken und Arbeiten in Kooperationen liegt uns näher als reflexhaftes Konkurrenzdenken. So entstehen innerhalb des Teams, in der Zusammenarbeit mit Partnern und selbstredend gemeinsam mit unseren Kunden immer wieder neue, überraschende, intelligente, nachhaltige und faszinierende Lösungen. Das motiviert die Menschen im Betrieb, die Auftraggeber und deren Kunden gleichermaßen. Ohnehin: wo man anderen hilft sich zu orientieren und gezielt zu informieren, wo Barrieren abgebaut werden und die Arbeit wirklich Sinn stiftet, macht es Spaß, sich einzubringen.

Unternehmerisches Denken, optimierte Produktionsverfahren und Prozesse, vor allem aber kompetente, engagierte MitarbeiterInnen haben die Firma seit ihrer Gründung geprägt. Regelmäßige Investitionen in neue Fertigungstechniken und Neuentwicklungen machen den Betrieb zu einem Vorreiter auf seinem Gebiet – führend in Design, Service, Nachhaltigkeit und Qualität.

Die so entstehenden Leitsysteme und Objektbeschilderungen sorgen seit Jahrzehnten dafür, dass Menschen schnell und sicher ihr Ziel finden. Gleichermäßen werten sie damit gezielt auch die innenarchitektonische Qualität der Räume auf.

Seit langem beschäftigt sich das Unternehmen intensiv mit Produkten für blinde und sehschwache Menschen. Barrierefreie, inklusive Lösungen machen Information für alle zugänglich und Orientierung möglich. Die Einhaltung gesetzlicher Standards ist ein weiterer wichtiger Aspekt, bei dem wir zur Seite stehen.

Neuentwicklungen betreffen aber nicht nur technische Möglichkeiten – Stichwort Digitalisierung –, sondern auch neue Materialien und Techniken. Die Systeme »LMH Studio-line« und »Delta« zeigen dies eindrucksvoll.

»MOEDEL-Individual« – Anforderungen machbar machen.

Wer hat, der kann – wer kann, der will. Eine eigene Fertigung macht eben vieles möglich. Erst recht, wenn zum Können das Wollen kommt – für neue Aufgaben sind unsere MitarbeiterInnen höchst motiviert. Und sehen deshalb dabei zuerst einmal nicht Probleme, sondern Herausforderungen.

Natürlich haben Serienprodukte ihre Vorzüge wie die schnelle Verfügbarkeit und günstige Preise – doch manchmal braucht es für besondere Aufgaben eben spezielle Lösungen. Oder die Möglichkeit auf »Serienbasis« zu individualisieren ...

Die Optionen bei MOEDEL-Individual sind dabei fast unbegrenzt – der Service geht über die Beratung, den Bau von Prototypen bis hin zur Montage vor Ort. Ausgangspunkt kann ein ausgearbeiteter Kundenwunsch sein oder eine gemeinsame Entwicklung, die über den gesamten Entwurfs- und Umsetzungsprozess geht und am Ende etwas bietet, das es so noch nicht gab.

Neben der gesamten technischen Ausstattung hat sich so eine jahrzehntelange Erfahrung und Kompetenz für die verschiedensten Anwendungen und Projekte entwickelt – davon profitieren alle Kunden unmittelbar. Denn wer Außergewöhnliches leisten will, braucht dazu gute Partner. MOEDEL könnte ein solcher sein.



Technische Möglichkeiten und Einrichtungen auf einem Blick:

Maschine zum Fräsen von Kunststoffen, Aluminium, Verbundstoffen ... Buchstaben aus Acryl

»3D-Druck« als UV-Schichtdruck für taktile Elemente

Folienplotts als Einzelbuchstaben und Druck (Rolle); Kaschierung mit UV-Laminat oder Antirutsch-Laminat – Beschriftung von Schildern und Tafeln

Lackiererei mit Farbmisch-Anlage

Digital gesteuerte Einschuss-Anlage für Edelstahl-Kugeln (Braille-Punkte)

Fräsmaschinen für individuelle Handlaufschilder aus Aluminium

Metallverarbeitung für Zuschnitte und die Herstellung von Rahmen, Ständern (Platten-/Gehrungssäge)

Herstellung von Papierdrucken für Einleger in allen Formaten

Deutschlandweiter Montage-service durch Partnerbetriebe

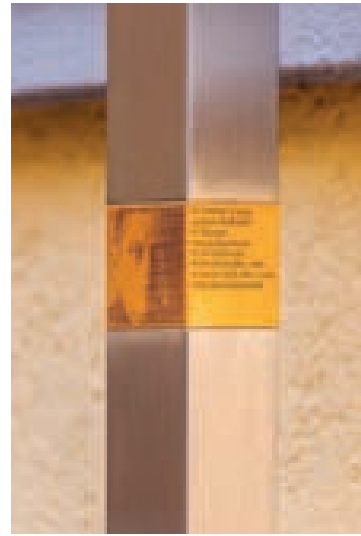

↖ »Gedenkzeichen« des Büros
Stauss Process-
form für ein
»Gedenken auf
Augenhöhe«.

← Signaletik-
Konzept für den
Neubau des kbo-
Kinderzentrums
mit bedrucktem
Holz und Tür-
schildern mit
Kreidetafeln.



↗ MADRID-Schild
mit Kanten aus
massiver Eiche
im prunkvollen
Barock-Treppen-
haus des Klosters
Irsee.

→ Eine der zahl-
reichen Ausstel-
lungsstelen für
die »Olympische
Spurensuche –
München 72« im
gesamten Stadt-
raum.



↑ Barrierefreies
Pult mit taktilen
Gebäude-Kuba-
turen im Außen-
bereich/Hof des
»Kerschbacher« im
Freilichtmuseum
Glentleiten.



← Zentrale Position im Konventgebäude des Klosters Irsee mit Übersichtsplan der Ebene.

↓ Taktiles Modell aller Gebäude mit der Farbcodierung des Signaletik-Konzeptes.

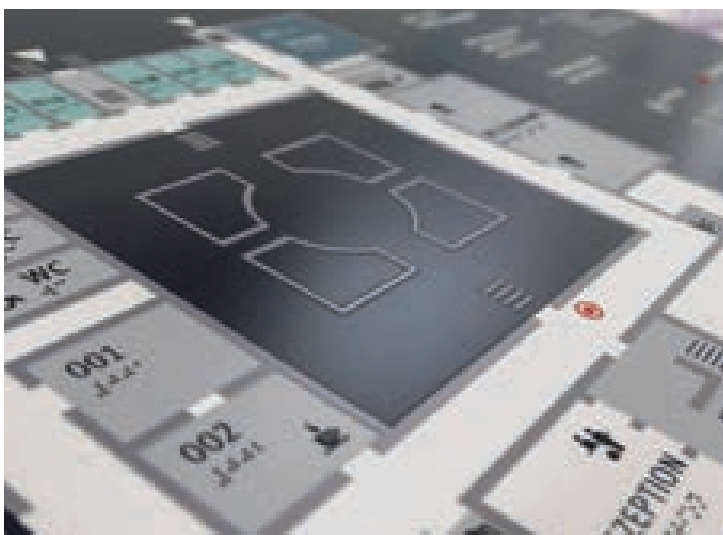

↑ Im Sinne von Barrierefreiheit und Inklusion gibt es jeweils nur eine Anwendung für die Übersichtspläne – diese sind taktil und visuell gut erfassbar.

→ Hier steht der Übersichtsplan (im Sommerhaus) auf einer Möblierung im Treppenhaus.

Barrierefreiheit und Inklusion – helfen, Hindernisse zu beseitigen

Menschen sind visuelle Wesen. Wenn dieser Sinn ausfällt oder eingeschränkt wird, bekommt Wahrnehmung eine völlig neue Bedeutung – und hat gänzlich andere Anforderungen. Das Zwei-Sinne-Prinzip ist deshalb für die Barrierefreiheit zentral. Doch das ist nur ein Aspekt.

Barrierefreiheit will Hürden beseitigen. Egal, welche Handicaps Menschen haben: Beim Sehen, Hören oder der Mobilität. Dazu gibt es eine Reihe von Normen. Manches davon lässt sich gut in Millimetern oder Farbwerten definieren, doch meist muss – in Abstimmung auf die jeweilige Situation – erst ein Weg dorthin erarbeitet werden.

Zentrale Norm dabei ist die DIN 18040, insbesondere im baulichen Kontext. Sie will durch eine barrierefreie Gestaltung der Lebensräume – so weit wie möglich – allen Menschen ein selbstbestimmtes Leben ohne Hindernisse und fremde Hilfe ermöglichen. Eben egal, ob es sich um behinderte, alte oder kranke Menschen handelt oder Familien mit Kindern (Kinderwagen!). Die Norm bietet zahlreiche Empfehlungen, aber nicht für alles auch eine passende Lösung. Für öffentliche Gebäude allerdings ist die DIN 18040 verpflichtend.

Ebenfalls anspruchsvoll und mitunter auch widersprüchlich sind die Vorgaben und Anforderungen bei taktilen Beschriftungen, beispielsweise von Handläufen und Türen, tastbaren Lageplänen oder taktilen Bodenindikatoren (Leitlinien). Dies alles regelt u. a. die DIN 32984. Im Fokus steht hier eine Wegeleitung und Orientierung für blinde und sehr stark sehbehinderte Menschen.

Nicht zuletzt wegen der vielen Vorgaben und durchaus auch konkurrierenden Anforderungen gibt es auf diesem Bereich oft viel Unsicherheit. Auch lassen sich die Regelwerke nicht immer auf die spezifische, eigene Situation übertragen. Die Notwendigkeit für temporäre und flexible Nutzungen, Auflagen des Denkmalschutzes oder Bedingungen in Altbauten können die Umsetzung einer Barrierefreiheit nochmals spürbar erschweren und als Ziel eher ein »barrierearm« realistisch werden lassen.

Die Bereiche Barrierefreiheit und Inklusion wurden bei Moedel in den letzten Jahren immer wichtiger. Das hat neben dem notwendigen Wissen auch viel Erfahrung entstehen lassen – davon konnten viele Kundinnen und Kunden profitieren. Dass dabei die weitreichenden Vorgaben und Limitierungen eine ästhetische Gestaltung und hochwertige Umsetzung nicht unbedingt beeinflussen müssen, zeigen bereits diese wenigen Beispiele hier – fordern Sie auch die spezielle Broschüre (Nr. 3) für diesen Geschäftsbereich kostenlos an!

→ Der klassische RAL-Fächer ist in den meisten Fällen die praxisnahe Lösung zur Auswahl von Farben.

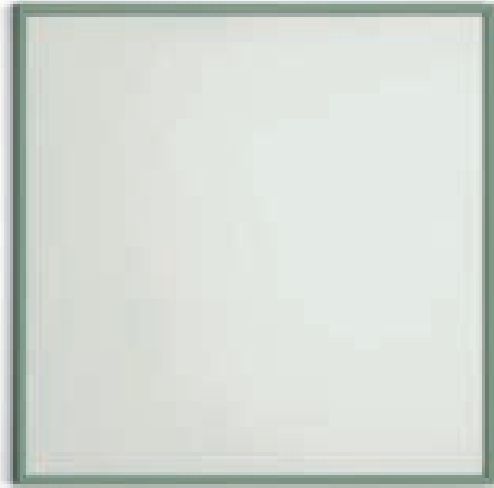

vivid



↑ Der Farbton »Sage« aus dem neuen Farbsystem **vivid** bei MOEDEL – 2x5 abgestimmte, beliebig kombinierbare Farbtöne.

↓ Quertraverse aus dem System **BERLIN** – in der **Black Line**.

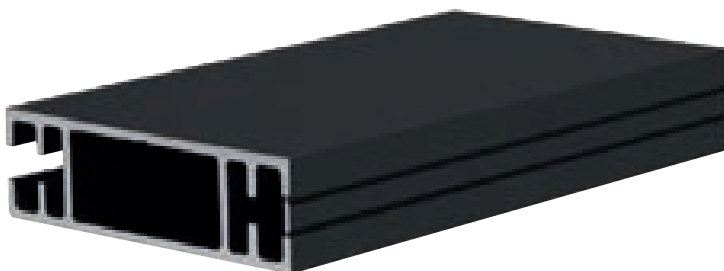

→ Die Modellreihe **MADRID** – das meistverkaufte System bei MOEDEL: hier ein Türschild in der **Black Line**.



Black Line

Sie können jede Farbe haben – sogar schwarz!

Farbe ins Leben bringen ist eine viel zitierte Redewendung – und das nicht ohne Grund. Denn sie beeinflusst unsere Psyche (wer kennt nicht die Sehnsucht nach Grün am Ende des Winters) und macht vieles einfach schöner.

Bei **MOEDEL individual** wurde (und wird) schon immer jede Wunschfarbe lackiert. Die musste man allerdings vorgeben. Doch die unfassbare Auswahl erschlägt einen leicht – bei SIKKENS beispielsweise gibt es etwa 6.000, bei NSC knapp 2.000 und bei RAL finden sich insgesamt an die 2.500 Farbtöne.

Dabei gibt es eigentlich ja gar nicht so viele Farben – letztlich existieren nur drei Grundfarben, mischt man sie untereinander, sind es sechs. Jede(r), der schon einmal versucht hat, über verschiedene Farbtöne eine Differenzierung zu erreichen (ob Parkhaus oder Gebäudeteil ...), weiß, wie schnell man hier an Grenzen stößt. Und sich dann noch für bestimmte Farbtöne zu entscheiden, die am Ende gut harmonieren, kann schwerfallen.

Um die letztlich unübersehbare Vielfalt greifbar zu machen, aber auch sicherer in der Anwendung, entstand bei MOEDEL das Farbsystem **vivid** – 2 x 5 aufeinander abgestimmte Töne, die beliebig kombinierbar sind und immer zueinander passen. Damit sind immerhin 90 Farbkombinationen möglich – die alle gut aussehen und stimmig sind.

Doch ist, egal wie viele Optionen zur Verfügung stehen, für viele die absolute »Lieblingsfarbe« Schwarz. Und nicht ohne Grund, denn mehr als alle Farbtöne passt schwarz immer zu allem, wirkt dabei meist edel, hochwertig und stilvoll. Für **MADRID, BERLIN**, die **Schaukästen**, im Grunde aber für alle Systeme gibt es deshalb bei MOEDEL die **Black Line**. Hochwertige Lacke und Eloxale – in glänzend und matt – stehen zur Verfügung.

Henry Ford wusste, wie man effizient produziert – und bot sein »Modell T« in jeder Farbe an, solange sie schwarz ist. Wir bieten alle Farben – sogar Schwarz und Weiß.

Persönliche Beratung von den Spezialisten und Spezialistinnen

Hier sehen Sie das Gegenteil von Chatbots – Menschen, die sich auskennen, die erreichbar sind und gerne weiterhelfen. Denn selbst bei Serienprodukten kommen oft Fragen auf oder besondere Anforderungen. Wir helfen gerne!

Am Ende geht es nur um das Ergebnis – ganz im Sinne der Anforderungen des Projektmanagements: hochwertig, günstig und pünktlich. Eigentlich sollte man das noch ergänzen um nachkaufbar, ökologisch sinnvoll, lange haltbar ... aber das ist ja ein anderes Thema.

Egal also, ob ein Produkt mit Artikelnummer oder eine komplexe Sonderanfertigung – zusammen mit Ihnen suchen die MitarbeiterInnen bei MOEDEL die jeweils beste Lösung. Persönlich, individuell und kompetent.

Die vielen langjährigen Kundenbeziehungen sind sicherlich der deutlichste Ausdruck davon, dass bei MOEDEL Nachhaltigkeit über die Heizanlage und Verpackung weit hinaus geht. Denn nur zufriedene Kunden kommen wieder, empfehlen weiter ... nicht selten entwickelten sich daraus Partnerschaften, die mit den gemeinsamen Kompetenzen unerwartete Lösungen schaffen. Nicht wenige davon haben internationale Auszeichnungen erhalten und sind vielfach publiziert worden.

Wir freuen uns auf Ihre Themen, Fragen und Projekte – Sie erreichen uns unter:

Email dialog@moedel.de
Telefon +49 96 21/605-200



Jürgen Brand
 Teamleitung Verkauf

*Angebotserstellung
 Technische Beratung
 Auftragsbegleitung
 Kundenbetreuung:*



Michael Arnold
 Spezialist für
 MOEDEL individual



Annabell Kiener
 Spezialistin
 für Inklusion



Florian Förster
 Ansprechpartner
 für Großprojekte u.
 Ausschreibungen



Marvin Hopf
 Auftragsannahme u.
 Auftragsbearbeitung



Armin Daubenmerkl
 Teamleitung Produktion
 Produktentwicklung



Michael Haas
 Koordination
 und Logistik

Perfektion liegt im Detail *und in fachkundiger Hand*

Über **100 MitarbeiterInnen** sorgen für Qualität und Präzision, vom Einkauf über die Produktion bis zum Versand.



Einblicke in die verschiedenen Abteilungen mit den unterschiedlichen Arbeitsschritten – bis hin zur eigenen Lackiererei mit Farbmisch-Anlage.



Hinzu kommen noch die Entwicklung von Prototypen und die Umsetzung von Sonderanfertigungen.

Ökologie und Klima – eine Aufgabe für uns alle. Und täglich wichtiger.

Auch wenn er gerade nicht mehr in den Schlagzeilen ist – er wird doch unsere Zukunft bestimmen: der Klimaschutz. Und dafür muss jede und jeder selbst tun, was möglich ist. Mit Innovation, Konsequenz und Ehrlichkeit.

Jedes Unternehmen verursacht unvermeidlich Emissionen. Durch den verbrauchten Strom, die Heizung, aber auch über die Arbeitswege der Mitarbeiterinnen und Mitarbeiter. Wegen der Größe und Brisanz dieser Herausforderung haben wir zusammen mit einem spezialisierten Beratungsunternehmen Einsparpotenziale in unserem Betrieb herausgearbeitet und konsequent umgesetzt. Wo es nicht möglich war (und sein wird/kann), gleichen wir es über Kompensationen aus. Bereits bei der Errichtung von Werk II wurden viele Aspekte bei den Themen (regenerative) Energie, Heizung und ökologischer Baustoffe berücksichtigt.

Doch Umwelt- und Klimaschutz gehen über diese Fragen hinaus. So sind beispielsweise gute, langlebige Produkte, die man (bei Vandalismus etc.) reparieren kann und deren Verfügbarkeit eine lange Nachkaufgarantie sicherstellt, ein wichtiger und nicht zu unterschätzender Faktor wirklicher Nachhaltigkeit. Gutes hält länger, lässt sich erweitern ... und am Ende einer hoffentlich jahre- und jahrzehntelangen Nutzung steht durch viele sortenreine Materialien mit hoher Recyclingquote und Recycelbarkeit eine Rückkehr in den Produktionsprozess. *Ad infinitum!*



↑ Blick auf das Dach von Werk II – alle geeigneten Flächen sind mit PV-Modulen bestückt.

→ Das Heizwerk, betrieben mit Holzhackschnitzeln aus der Region.

PV-Anlage mit 190 kW/p Leistung auf den Gebäudedächern.

Hochmoderne Heizung mit CO₂-neutralen Holz-Hackschnitzeln.

Firmengebäude in ökologischer Holzständerbauweise errichtet.

Einbau zahlreicher Glasflächen zur Nutzung solarer Erträge – für eine Verringerung des Heizbedarfs und der Beleuchtung.

Verzicht auf Flugreisen bei geschäftlichen Terminen

Konsequentes Wertstoffmanagement bei Fertigungsabfällen im Haus.

Das verwendete Aluminium hat einen Recyclinganteil von 40%.

Ein zentraler Punkt, eine zentrale Information: barrierefrei und inklusiv. Die Stadt Buchloe im nördlichen Allgäu wächst und wächst ... und wird zudem im weit über die Region hinaus gehenden Bahnverkehr eine immer zentralere »Position«.

Auch um den Bahnhof herum entstanden Gebäude, zusätzliche Services und Angebote (z. B. eine neue Bücherei). Der ebenfalls neu gestaltete Bahnhofplatz entwickelt sich so zu einer stark frequentierten Fläche – mit durchaus viel Informationsbedarf. Und das ist jetzt auch mit den Fingern zu ertasten. www.vierpunkt.com





Farbige Linien führen durch das Klinikum Rechts der Isar in München zur jeweiligen Station. Doch zuerst muss man wissen, wo die blaue Spur eigentlich hinführt. Und wer in welchem Raum sitzt, wo was wohin abzweigt ... das alles leistet auch hier die Modellreihe **MADRID** Silver Line – und zwar durchgängig mit Türschildern, Wegweisern, Fahnschildern, Deckenhänger und manchem mehr und in allen Formaten.

www.mri.tum.de | www.toway.de

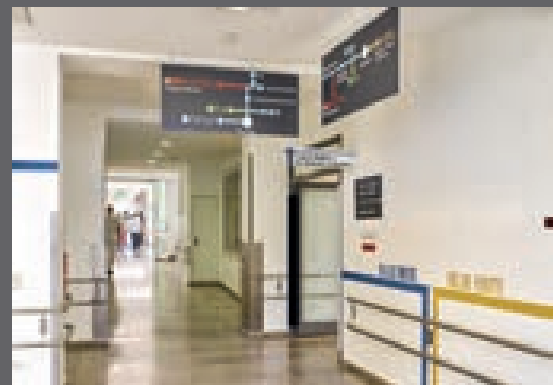



Unsere Stadt soll schöner werden!—) Nein, im Ernst, aber es geht schon auch darum, nicht nur zeigen, was sie alles hat, die kleine Stadt, sondern gleich den Weg dorthin weisen. Und es gibt einiges zu entdecken!

Die Modellreihe **CITY-GUIDE** erledigt das mit Leichtigkeit – die man ihr auch ansieht. An den Stangen finden übrigens nicht nur Wegweiser ihren Halt (und jede Richtung!) sondern auch Stadtpläne und Informationen ... www.treuchtlingen.de



Industrie heißt in aller Regel: große Flächen, weitläufige Gelände, optimierte Prozesse. Erweiterungen und Veränderungen inklusive. Orientierung wird dabei zwangsläufig wichtig und anspruchsvoll.

BHS Corrugated setzt dafür im Werk Weiherhammer auf die Modellreihe **ORLANDO**. Sie bilden auf 6.300 qm eine eigenständige, markante visuelle Ebene und integrieren darüberhinaus das Corporate Design des Unternehmens – und machen es auch für die Mitarbeiterinnen und Mitarbeiter richtig präsent. www.bhs-world.com

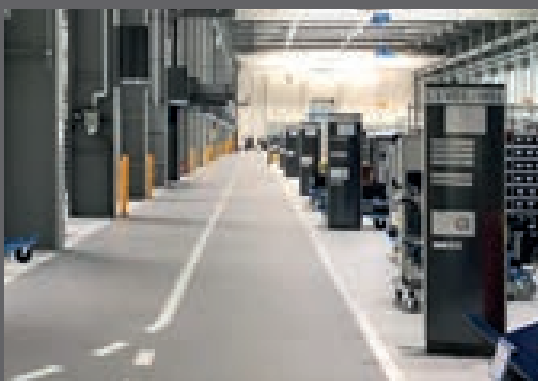
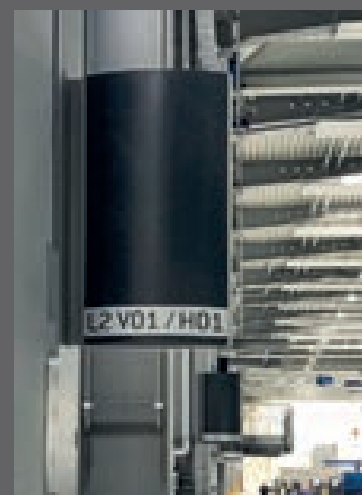



Der »Adler« in Illertissen ist ein Bürger(innen)haus im besten Sinn: mit Café, Veranstaltungs- und Ausstellungsraum sowie von verschiedenen Stellen genutzten Büros. Kein Wunder, dass es von den Menschen der schwäbischen Stadt so gut angenommen wird. Den wechselnden Informationsbedarf und die Orientierung im nicht ganz einfach sich zu erschließenden Gebäude leistet eine Beschilderung auf Basis der Modellreihe **MADRID** mit bedruckten Flächen aus Linoleum und kleinen Holzschildchen aus massivem Ahorn zum Wenden und Wechseln. www.illertissen.de





Im Neubau des kbo-Kinderzentrums München (H2M Architekten) ging es darum, Ängste zu reduzieren und die Aufenthaltsqualität zu erhöhen – weg von der »klassischen« Krankenhausatmosphäre. Erreicht wurde das über **MOEDEL individual** und die Kooperation mit einer Schreinerei. Ausgezeichnet mit einem »red dot« und vielfach publiziert und ausgestellt!–)
www.kbo-kinderzentrum-muenchen.de



Alles andere als beliebig ist der »X-BAU« an der Hochschule München. Im historischen Zeughaus bringen seit 2019 rund 500 Studierende der Fakultät für Design Leben ins historische Gemäuer – und entwickeln Ideen für die Zukunft. Wegweisend darin wird die Modellreihe **MADRID** mit zahlreichen Sonderanfertigungen, entwickelt vom Büro stauss processform, ebenfalls aus München.

www.design.hm.edu

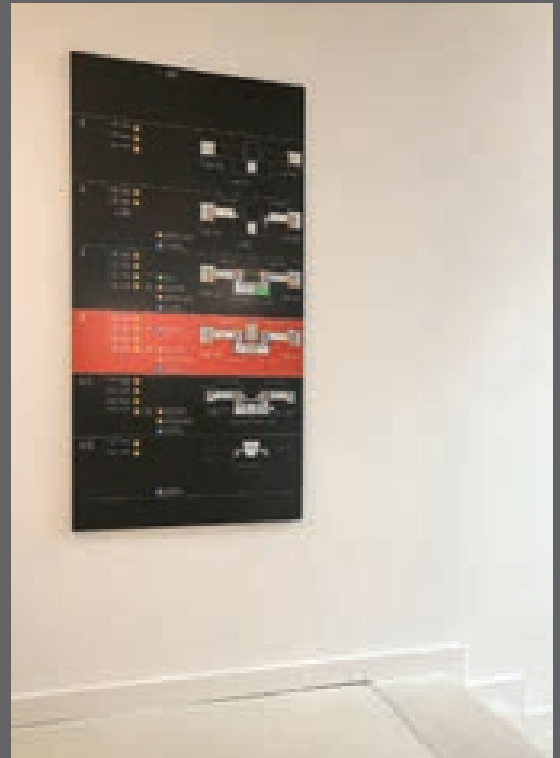





MADRID

Vielfältig, durchdacht, elegant und dezent. Das sind vier Attribute für Hunderte von Produkten. Und wer darunter nicht das Passende finden sollte, kann den »MOEDEL-Individual« Service nutzen. Für andere Maße oder Farben...

Mit der Modellreihe **MADRID** haben Sie die Möglichkeit, umfassende Aufgabenstellungen durchgängig mit einem System zu realisieren. Am Ende passt alles wunderbar zusammen. Und das dazu noch mit einem herausragenden Preis-Leistungs-Verhältnis.



-  **Silver Line**
ab Seite 27
-  **Black Line**
ab Seite 57
-  **White Line**
ab Seite 67
-  **Bronze Line**
ab Seite 68
- Zubehör**
ab Seite 76



Maßstab 1:1
MADRID Silver Line Türschild

Silver Line



Industrie oder Rathaus. Unübersehbar oder diffus. Monolithisch oder mehrteilig.





Aufsteller für den Außenbereich – mit einfach auswechselbaren Schildern oder einem integrierten Briefkasten.

Außen, innen, groß, klein, farbig, monochrom, Boden, Wand, Decke ... es geht fast alles mit **MADRID** – und das in bald jeder Größe, Farbe, Proportion ...

Haupt-/Etagenwegweiser (modular)

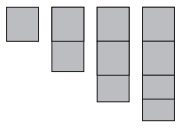

Innenaufsteller

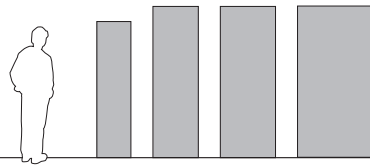

Außenaufsteller

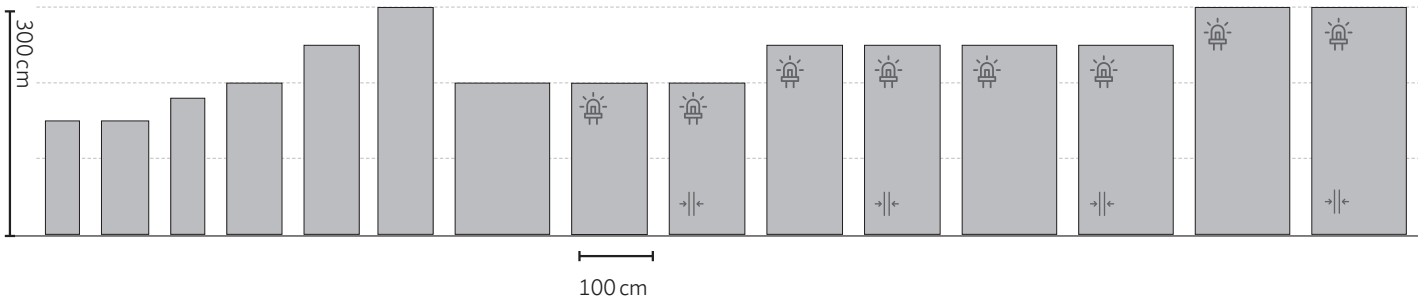

Hauptwegweiser/Außenschild

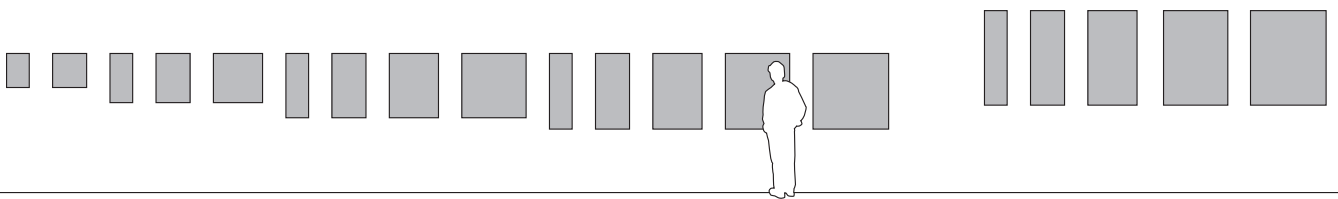

Türschilder/Wegweiser

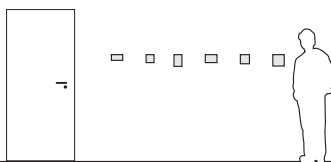

EasyFlexx

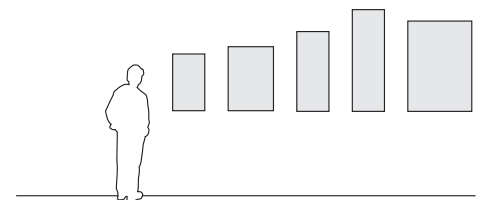

Deckenhänger

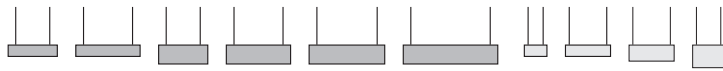

Fahnen­schilder



doppelseitig



Direktbe-
schriftung



Papierflexibel



mit LED-Beleuch-
tung lieferbar



mit LED-
Flächenlicht

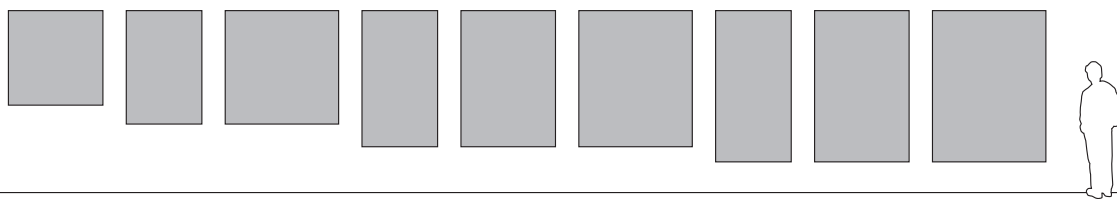
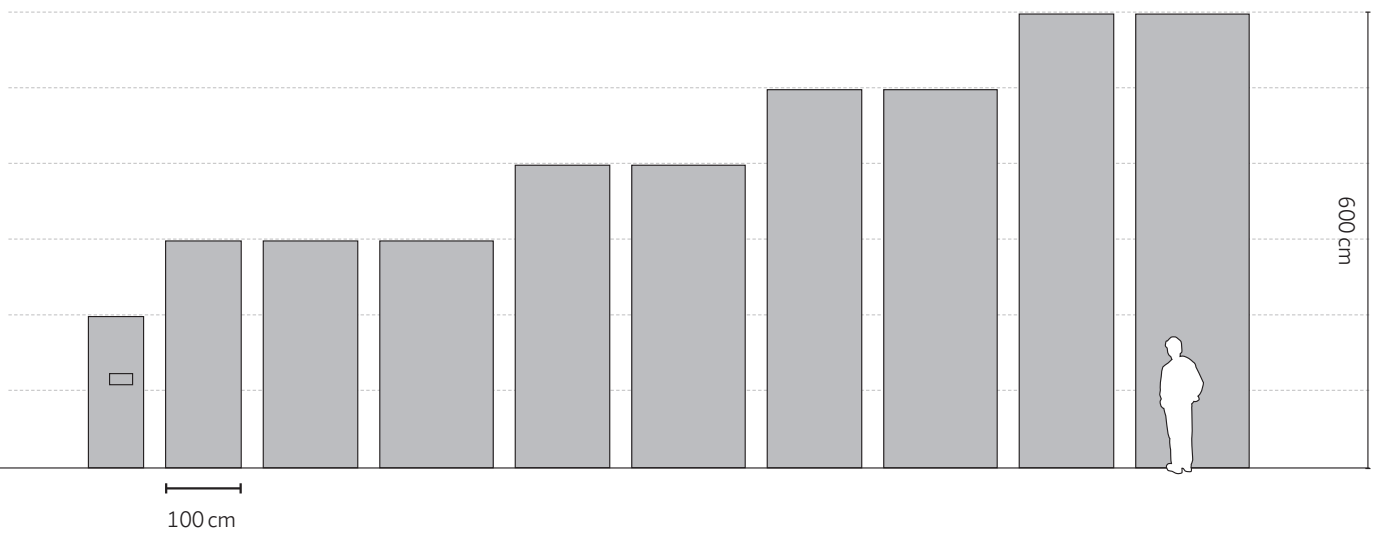

Sonderanwendungen

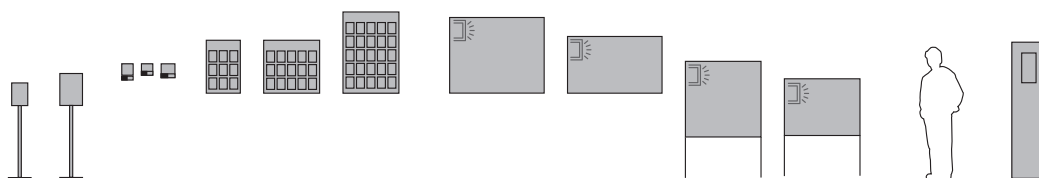

● Silver Line – **Außenaufsteller Magnum XL**



Die Seitenpfosten bestehen aus einem silberfarbenen eloxierten Aluminiumprofil. Zusätzliche, verdeckt liegende Verbindungsprofile sorgen für die nötige Stabilität und dienen dem Beschriftungsträger aus Aluminiumverbund in Silber RAL 9006 (Weißaluminium) oder Verkehrsweiß RAL 9016 als Verstärkung. Der Aufsteller ist oben mit einem Deckel verschlossen. Die Tiefe beträgt gesamt 167 mm. Die Montage erfolgt über die verlängerten Verstärkungsrohre oder Bodenplatten (bitte separat bestellen – siehe unten!), die von außen verschraubt werden.

Format Aufsteller H x B [mm]	Profilstärke T [mm]	Beschriftungs- fläche H x B [mm]	Windlastzone	ID-Nummer inkl. Stahlrohre	ID-Nummer mit Bodenplatten
3.000 x 1.000	167	3.000 x 995,5	2	7982	11637
3.000 x 1.250	167	3.000 x 1.245,5	2	7983	11638
3.000 x 1.500	167	3.000 x 1.495,5	2	7984	11639
4.000 x 1.250	167	4.000 x 1.245,5	2	7978	11633
4.000 x 1.500	167 *	4.000 x 1.495,5	2	7979	11634
5.000 x 1.250	167 *	5.000 x 1.245,5	2	7980	11635
5.000 x 1.500	167 *	5.000 x 1.495,5	2	7981	11636
6.000 x 1.250	167 *	6.000 x 1.245,5	1	7985	
6.000 x 1.500	167 *	6.000 x 1.495,5	1	8054	

* Beschriftungsträger ist geteilt.
Individuelle Formate auf Anfrage.

Outdoor Bodeneinbauleuchte LED

Bezeichnung

ID

Outdoor Bodeneinbauleuchte LED linear 50 x 9 x 7 cm 11543



● Silver Line – **Außenaufsteller Trapez**



Silberfarbener eloxierter Aluminiumrahmen in Trapez-Form, doppelseitig eingelassene Aluminiumverbundplatten 3 mm, Silber RAL 9006 (Weißaluminium) oder Verkehrsweiß RAL 9016, Format 3.000 mm hoch, 1.500 mm breit (unten 974 mm). Tiefe 80 mm, inkl. um 500 mm verlängerte Verstärkungsrohre zum Einbetonieren.

Format Aufsteller H x B [mm]	Profilstärke T [mm]	Beschriftungs- fläche H x B [mm]	Windlastzone	ID-Nummer
3.000 x 1.500	80	3.000 x 1.495,5	2	10471



MADRID Silver Line –
Außenaufsteller Magnum XL

↑
**bis maximal
6 Meter Höhe
möglich!**

3 Meter hoch!



MADRID Silver
Line – **Außen-
aufsteller Segel**



MADRID Silver
Line – **Außen-
aufsteller Trapez**

● Silver Line – **Außenaufsteller Segel**





Silberfarben eloxierter Aluminiumrahmen in Segel-Form, doppelseitig eingelassene Aluminiumverbundplatten 3 mm, silber RAL 9006 (Weißaluminium) oder verkehrsweiß RAL 9016, Format 3.000 mm hoch, 1.500 mm breit (unten 862 mm). Tiefe 80 mm, inkl. um 500 mm verlängerte Verstärkungsrohre zum Einbetonieren.

Format Aufsteller H x B [mm]	Profilstärke T [mm]	Beschriftungs- fläche H x B [mm]	Windlastzone	ID-Nummer
3.000 x 1.500	80	3.000 x 1.495,5	2	10470

● Silver Line – Außenaufsteller



Der Grundkörper besteht aus einem silberfarbenen eloxierten Aluminiumrahmen, der auf Gehrung geschnitten ist. Zusätzliche, verdeckte Verbindungsprofile sorgen für die nötige Stabilität und dienen dem Beschriftungsträger aus Aluminiumverbund (3 mm) in RAL 9006 weißaluminium oder RAL 9016 verkehrsweiß als Verstärkung. Die Tiefe beträgt gesamt 80 mm. Eine Montage erfolgt über die um 500 mm verlängerten Verstärkungsrohre (Stahl 60 x 60 mm) oder wahlweise mittels Bodenplatten.

Format Aufsteller H x B [mm]	Profilstärke T [mm]	Beschriftungs- fläche H x B [mm]	Windlastzone	Bodenplatten	ID-Nummer
1.500 x 625	80	1.497,5 x 620,5	2	A	7884
2.000 x 730	80	1.997,5 x 725,5	2	A	2518 
2.500 x 730	80	2.497,5 x 725,5	2	A	2528
3.000 x 730	80	2.997,5 x 725,5	2	B	2537
2.000 x 1.000	80	1.997,5 x 995,5	2	A	2514
2.500 x 1.000	80	2.497,5 x 995,5	2	B	2522 
3.000 x 1.000	80	2.997,5 x 995,5	2	B	2531
2.000 x 1.250	80	1.997,5 x 1.245,5	2	B	2516
2.500 x 1.250	80	2.497,5 x 1.245,5	2	B	2526
3.000 x 1.250	80	2.997,5 x 1.245,5	1	B	2533

Querformat:

1.250 x 1.800	80	1.247,5 x 1.795,5	2	A	2504
1.250 x 2.000	80	1.247,5 x 1.995,5	2	A	2508
1.250 x 2.500	80	1.247,5 x 2.495,5	2	A	2510
1.250 x 3.000	80	1.247,5 x 2.995,5	2	A	2512

Alle MADRID Außenaufsteller können mit Bodenplatten zum Aufdübeln geliefert werden.

- A** 2 Bodenplatten, Stahl verzinkt, 250 x 250 x 15 mm,
4 Bohrungen Ø 14 mm, Schaft 60 x 60 x 3 x 600 mm
- B** 2 Bodenplatten, Stahl verzinkt, 250 x 250 x 25 mm,
4 Bohrungen Ø 18 mm, Schaft 60 x 60 x 6 x 1.000 mm



Optional:
Bodenstrahler Seite 32



Außenaufsteller Magnum XL

Farbwahl
Beschriftungsträger

**Auf Wunsch mit
Beschriftungsservice.**
Bitte anfragen!



**bis maximal
6 Meter Höhe
möglich!**

3 Meter hoch!

Farbwahl
Beschriftungsträger

**Auf Wunsch mit
Beschriftungsservice.**
Bitte anfragen!

wahlweise:
Bodenplatte

+

+

+

+

+

+

inklusive verlängerte
Verstärkungsrohre
zum Einbetonieren



Optional:
Bodenstrahler Seite 32

inklusive verlängerte
Verstärkungsrohre
zum Einbetonieren

● Silver Line – Außenaufsteller mit LED-Beleuchtung



Der Grundkörper besteht seitlich aus silberfarbenen eloxierten Aluminiumprofilen, die mit Hohlkammerprofilen und Winkeln oben und unten miteinander verbunden sind. Durch die beidseitigen Beschriftungsträger aus opalem Acrylglas mit einer Stärke von 4 mm wird mit der innenliegenden LED-Technik eine homogene Ausleuchtung erzielt. Bei der einseitigen Ausführung ist die Rückseite aus Aluminiumverbund (Sichtseite RAL 9016 verkehrsweiß oder RAL 9006 weißaluminium); die Gesamttiefe beträgt 113 mm. Die Montage erfolgt über die um 500 mm verlängerten Verstärkungsrohre aus Stahl (60 x 60 mm) oder optional durch Bodenplatten.

Format Aufsteller H x B [mm]	Profilstärke T [mm]	Beschriftungsfläche H x B [mm]	Beleuchtung	Windlastzone	Bodenplatten	ID-Nummer
2.000 x 1.000	113	1.955 x 856	einseitig	2	A	9164
2.500 x 1.000	113	2.455 x 856	einseitig	2	B	9165
2.500 x 1.250	113	2.455 x 1.106	einseitig	2	B	9166
3.000 x 1.250	113	2.955 x 1.106	einseitig	2	B	9167
2.000 x 1.000	113	1.955 x 856	doppelseitig	2	A	9172
2.500 x 1.000	113	2.455 x 856	doppelseitig	2	B	9173
2.500 x 1.250	113	2.455 x 1.106	doppelseitig	2	B	9174
3.000 x 1.250	113	2.955 x 1.106	doppelseitig	1	B	9175

Alle MADRID Außenaufsteller mit LED-Beleuchtung können mit Bodenplatten zum Aufdübeln geliefert werden

- A** 2 Bodenplatten, Stahl verzinkt, 250 x 250 x 15 mm, 4 Bohrungen Ø 14 mm, Schaft 60 x 60 x 3 x 600 mm
- B** 2 Bodenplatten, Stahl verzinkt, 250 x 250 x 25 mm, 4 Bohrungen Ø 18 mm, Schaft 60 x 60 x 6 x 1.000 mm



**Gleichmäßig
ausgeleuchtete
Fläche mit
enormer
Leuchtkraft!
2.000 lm
(Lumen)**



● Silver Line – Wandschild mit LED-Beleuchtung



Der Grundkörper besteht seitlich aus silberfarbenen eloxierten Aluminiumprofilen, die mit Hohlkammerprofilen und Winkeln oben und unten miteinander verbunden sind. Durch den einseitigen Beschriftungsträger aus opalem Acrylglas (Stärke: 4 mm) wird mit der innenliegenden LED-Technik eine homogene Ausleuchtung erzielt.

Format Aufsteller H x B [mm]	Profilstärke T [mm]	Beschriftungs- fläche H x B [mm]	Beleuchtung	ID-Nummer
750 x 1.000	113	705 x 856	einseitig	10013
750 x 1.250	113	705 x 1.106	einseitig	10011
1.000 x 1.000	113	955 x 856	einseitig	10012
1.000 x 1.250	113	955 x 1.106	einseitig	9323



Auch als Sonderanfertigung freistehend außen möglich.



**Gleichmäßig
ausgeleuchtete
Fläche mit
enormer
Leuchtkraft!
2.000 lm
(Lumen)**

● Silver Line – **Außenaufsteller mit Wechselplatte**



Der Grundkörper besteht seitlich aus silberfarbenen eloxierten Aluminiumprofilen, die mit Hohlkammerprofilen und Winkeln oben und unten miteinander verbunden sind. Die doppelseitigen Beschriftungsträger sind aus Aluminiumverbund (3 mm) in RAL 9006 weißaluminium oder RAL 9016 verkehrsweiß. Die Gesamttiefe beträgt 113 mm. Die Montage erfolgt über die um 500 mm verlängerten Verstärkungsrohre aus Stahl (60 x 60 mm) oder optional über Bodenplatten.

Format Aufsteller H x B [mm]	Profilstärke T [mm]	Beschriftungs- fläche H x B [mm]	Windlastzone	Bodenplatten	ID-Nummer
2.000 x 1.000	113	1.955 x 856	2	A	10748
2.500 x 1.000	113	2.455 x 856	2	B	10749
2.500 x 1.250	113	2.455 x 1.106	2	B	10750
3.000 x 1.250	113	2.955 x 1.106	2	B	10751

Alle MADRID Außenaufsteller mit LED-Beleuchtung können mit Bodenplatten zum Aufdübeln geliefert werden

- A** 2 Bodenplatten, Stahl verzinkt, 250 x 250 x 15 mm, 4 Bohrungen Ø 14 mm, Schaft 60 x 60 x 3 x 600 mm
- B** 2 Bodenplatten, Stahl verzinkt, 250 x 250 x 25 mm, 4 Bohrungen Ø 18 mm, Schaft 60 x 60 x 6 x 1.000 mm



↑
**Platte nach oben
 zum Entnehmen.
 Austausch ein-
 fach möglich!**



Optional:
 Bodenstrahler Seite 32

● Silver Line – **Außenaufsteller Economy**



Der Aufsteller besteht aus einem silberfarbenen eloxierten Aluminiumrahmen, der auf Gehrung geschnitten ist. Zusätzliche, verdeckte Verbindungsprofile sorgen für die nötige Stabilität. Die doppelseitigen Beschriftungsträger sind aus Aluminiumverbund (3 mm) in RAL 9006 weißaluminium oder RAL 9016 verkehrsweiß. Die Tiefe beträgt gesamt 45 mm. Eine Montage erfolgt durch die um 300 bzw. 500 mm verlängerten Seitenpfosten. Für diese Ausführung gibt es keinen statischen Nachweis. Die beiden Modelle mit der reduzierten Bautiefe von 45 mm sind eine äußerst preiswerte Alternative!

Format Aufsteller H x B [mm]	Profilstärke T [mm]	Beschriftungs- fläche H x B	ID-Nummer
1.500 x 450	45	1.497,5 x 445,5	8668
1.800 x 450	45	1.797,5 x 445,5	8669



Optional:
Bodenstrahler Seite 32



● Silver Line – **Briefkastenstele**



Der Grundkörper besteht aus zwei Seitenpfosten aus silberfarbenen eloxiertem Aluminium, einem Deckel und beidseitig aufgebrachten Aluminiumverbundplatten in RAL 9006 weißaluminium oder RAL 9016 verkehrsweiß. Standardmäßig ist die Außenstele im Format 2.000 x 730 mm erhältlich. Individuelle Formate, Beschriftungen und Farblackierungen können auf Wunsch realisiert werden. Der spritzwassergeschützte Einwurfschlitz befindet sich auf der Frontseite. Die Entnahme der Postsendungen erfolgt über eine abschließbare Drehtüre auf der Rückseite. Die Gesamttiefe beträgt 167 mm. Der innenliegende Briefkasten misst 440 x 370 x 160 mm (H x B x T) und kann ein hohes Volumen an Tagespost aufnehmen. Die Stele eignet sich besonders für Unternehmen und Behörden.

Format Aufsteller H x B [mm]	Profilstärke T [mm]	ID-Nummer
2.000 x 730	167	9005

Die MADRID Briefkastenstele wird standardmäßig mit um 500 mm verlängerten Seitenpfosten geliefert.

Kontaktieren Sie uns für individuelle Wünsche – wie Ausfräsungen für Klingeln, Gegensprechanlage oder Kameras: +49 9621 605-200



● Silver Line – Hauptwegweiser/Außenschild Wandmontage



Dieser Hauptwegweiser ermöglicht individuelle Kombinationen mit verschiedenen Formaten und Beschriftungsmöglichkeiten. Schlank und elegant können auf großen Flächen Informationen stilvoll weitergegeben werden. Die Beschriftung erfolgt dabei direkt auf den Grundkörper – oder für schnell austauschbare Informationen über aufmontierte Wechselmodule. Eine einfache und schnelle Lösung. Schicken Sie uns dazu bitte eine vermaßte Zeichnung mit Kennzeichnung der Elemente, deren Beschriftung auswechselbar sein soll und notieren Sie, ob die Türschilder/Wegweiser seitlich oder nach oben geöffnet werden sollen.

Die Grundkonstruktion besteht aus einem umlaufenden, silberfarbenen eloxierten Aluminiumrahmen, der exakt auf Gehrung geschnitten und über verdeckte Winkel verbunden ist. Rückseitig sind diese mit Aufhängelaschen (Sternstanzung) versehen. Als Beschriftungsträger dient eine frontseitig angebrachte Aluminiumverbundplatte (3 mm) in RAL 9006 weißaluminium oder RAL 9016 verkehrsweiß. Die Gesamttiefe für kleinere Formate beträgt 16 mm, für große Ausführungen 22,8 mm.

Schildformat H x B [mm]	Stärke Profil T [mm]	Beschriftungs- fläche H x B [mm]	ID-Nummer
450 x 300	16	447,5 x 297,5	8804
450 x 450	16	447,5 x 447,5	3003
650 x 300	16	647,5 x 297,5	8805
650 x 450	16	647,5 x 447,5	3005
650 x 650	16	647,5 x 647,5	3007
850 x 300	16	847,5 x 297,5	8806
850 x 450	16	847,5 x 447,5	3009
850 x 650	16	847,5 x 647,5	3011
850 x 850	16	847,5 x 847,5	3013
1.000 x 300	16	997,5 x 297,5	8807
1.000 x 450	16	997,5 x 447,5	2970
1.000 x 650	16	997,5 x 647,5	2972
1.000 x 850	16	997,5 x 847,5	2974
1.000 x 1.000	16	997,5 x 997,5	2968
1.250 x 300	16	1.247,5 x 297,5	8808
1.250 x 450	16	1.247,5 x 447,5	2980
1.250 x 650	16	1.247,5 x 647,5	2982
1.250 x 850	16	1.247,5 x 847,5	2984
1.250 x 1.000	16	1.247,5 x 997,5	2976
1.250 x 1.250	16	1.247,5 x 1.247,5	2978
1.500 x 1.000	22,8	1.497,5 x 997,5	2986
1.500 x 1.500	22,8	1.497,5 x 1.497,5	2988
1.800 x 1.000	22,8	1.797,5 x 997,5	2991
1.800 x 1.250	22,8	1.797,5 x 1.247,5	2993
1.800 x 1.500	22,8	1.797,5 x 1.497,5	2995
2.000 x 1.000	22,8	1.997,5 x 997,5	2997
2.000 x 1.250	22,8	1.997,5 x 1.247,5	2999
2.000 x 1.500	22,8	1.997,5 x 1.497,5	3001



Grundkörper
zur Wandmontage
S. 40

Wechselmodul
papierflexibel
S. 51

Hauptwegweiser mit Modulen,
individuell oder vorgeplant
in vier Größen. S. 56



+



+



=

+



+



Optional: **Papiereinleger**

**Auf Wunsch mit
Beschriftungsservice.**
Bitte anfragen!

● Silver Line – Innenaufsteller



Flexibel und mobil ist dieser Innenaufsteller. Informationen können dabei doppelseitig über eine direkte Beschriftung oder papierflexibel durch aufgebraachte Wechselmodule* präsentiert werden, Wege weisen...

Der Grundkörper besteht aus einem silberfarbenen eloxierten Aluminiumrahmen, der auf Gehrung geschnitten ist. Verdeckte Verbindungsprofile sorgen für die nötige Stabilität. Als Beschriftungsträger dienen bündig eingelassene Aluminiumverbundplatten (3 mm) in RAL 9006 weißaluminium oder RAL 9016 verkehrsweiß. Für den mobilen Einsatz werden in RAL 9007 grau-aluminium lackierte Bodenplatten (350 x 120 x 6 mm; bei 2.000 x 1.000 mm 1 Stück 1.000 x 550 x 8 mm) geliefert, die am Rahmen bündig verschraubt werden. Die Gesamtrahmentiefe beträgt 45 mm.

Format Aufsteller H x B [mm]	Profilstärke T [mm]	Beschriftungsfläche H x B [mm]	ID-Nummer
1.800 x 450	45	1.795,5 x 445,5	2730
2.000 x 600	45	1.995,5 x 595,5	2732
2.000 x 730	45	1.995,5 x 725,5	2734
2.000 x 1.000	45	1.995,5 x 995,5	8876

* Schicken Sie uns dazu bitte eine bemaßte Zeichnung – und berücksichtigen Sie, dass zum Wechseln der Beschriftung die Türschilder/Wegweiser entweder seitlich oder nach oben geöffnet werden müssen.



● Silver Line – Hygienetower



Dieser Hygienetower bietet eine schnelle und unkomplizierte Möglichkeit zur Händedesinfektion. Der Grundkörper besteht aus einem silberfarbenen eloxierten Aluminiumrahmen, als Beschriftungsträger dienen doppelseitig eingelassene Aluminiumverbundplatten (3 mm) in RAL 9006 weißaluminium oder RAL 9016 verkehrsweiß. Mit Flaschenspender und hochwirksamen Bode Sterillium Gel pure – dieses besitzt ein breites Wirkungsspektrum gegen Bakterien, Pilze und Viren. Für den mobilen Einsatz werden in RAL 9007 lackierte Bodenplatten (350 x 120 x 6 mm) geliefert, die am Rahmen bündig verschraubt werden.

Format Aufsteller H x B [mm]	Profilstärke T [mm]	Beschriftungsfläche H x B [mm]	ID-Nummer
1.800 x 450	45	1.795,5 x 445,5	9656



Grundkörper
Innenaufsteller
S. 42

Wechselmodul
papierflexibel
S. 51

Innenaufsteller mit Modulen,
individuell angeordnet.

*Bitte übersenden Sie uns dazu
einen bemaßten Montageplan.*

Farbwahl ● ○ ●
Beschriftungsträger

**Auf Wunsch
mit Beschriftungs-
service.**

Bitte anfragen!



Optional: **Papierinleger**

**Auf Wunsch mit
Beschriftungsservice.**

Bitte anfragen!

● Silver Line – Deckenhänger *Direktbeschriftung*



Der Grundkörper besteht aus einem silberfarbenen eloxierten, allseits geschlossenen Aluminiumrahmen, der doppelseitig mit Verbundplatten (3 mm) in RAL 9006 weißaluminium oder RAL 9016 verkehrsweiß verkleidet ist. Die Gesamttiefe beträgt 16 mm. Lieferung inkl. 2 x 1,5 m Stahlseil und Pressösen.

Die Beschriftung erfolgt unmittelbar auf den Sichtflächen des Schildes durch selbstklebende Folienbuchstaben, Digitaldruck oder Brandschutz-/Fluchtwegsymbole. Die Deckenbefestigung erfolgt wahlweise mit klassischen Haken oder einer Deckenautomatik. Diese lässt ein einfaches nachträgliches Justieren zu, wodurch Unebenheiten und kleine Unterschiede über die Seillänge mühelos ausgeglichen werden können.

Schildformat H x B [mm]	Profilstärke T [mm]	Beschriftungs- fläche H x B [mm]	ID-Nummer
150 x 650	16	147,5 x 647,5	2342
150 x 850	16	147,5 x 847,5	2344
150 x 1000	16	147,5 x 997,5	2338
150 x 1.250	16	147,5 x 1.247,5	2340
250 x 650	16	247,5 x 647,5	2350
250 x 850	16	247,5 x 847,5	2352
250 x 1.000	16	247,5 x 997,5	2346
250 x 1.250	16	247,5 x 1.247,5	2348



Elegante und verdeckte Befestigung des Drahtseiles innerhalb des Schildes!

Zubehör:

Automatik*	anstelle Haken	3851
------------	----------------	------

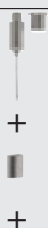

+



+



+



+

Optional:
Deckenautomatik
S. 44

inklusive:
Pressösen



Farbwahl ● ○ ●
Beschriftungsträger

Auf Wunsch mit Beschriftungs-
service. Bitte anfragen!

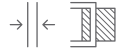
● Silver Line – Deckenhänger papierflexibel



Ebenfalls mit umlaufendem Aluminiumrahmen, aber – ähnlich wie bei den Türschildern – von oben individuell mit Papiereinlegern auf beiden Seiten selbst zu bestücken. Inklusive 2 x 1,5 m Stahlseil und Pressösen. Diese Schilder eignen sich sehr gut für eine Fluchtweg- und Brandschutz-Beschilderung.

Schildformat H x B [mm]	Tiefe gesamt T [mm]	Beschriftungs- fläche H x B [mm]	ID-Nummer
150,5 x 299,5	16	144 x 293	2214
150,5 x 596,5	16	144 x 590	2217  
212,5 x 596,5	16	206 x 590	9343
299,5 x 422,5	16	293 x 416	2227



Zubehör:

Automatik*	anstelle Haken	3851
------------	----------------	------

* Pro Schild werden 2 Stück der Automatiken benötigt.

Optional: **Deckenautomatik**
S. 45

inklusive: **Pressösen**

Optional: **Einleger
Fluchtweg-
und Brand-
schutzzeichen**

Optional: **Papiereinleger**

Auf Wunsch mit Beschriftungsservice.
Bitte anfragen!



Ein wahrlich auf das Wesentliche reduziertes, für alle Anwendungsbereiche passendes Design: **MADRID** Deckenhänger.



Im wahrsten Sinne des Wortes ein guter, universeller Informations-träger – der sich zurücknimmt aber dafür umso präsenter ist.

● Silver Line – **Fahnschild** *Direktbeschriftung* – vereinfacht!



Reduziert im Design, vereinfacht in der Montage!

Der Grundkörper besteht aus einem silberfarbenen eloxierten, allseits geschlossenen Aluminiumrahmen, der doppelseitig mit Verbundplatten (3 mm) in RAL 9006 weißaluminium oder RAL 9016 verkehrsweiß verkleidet wird. Die Gesamttiefe beträgt 22,8 mm. Montiert wird das Schild ohne sichtbare Schrauben durch die Grundkonstruktion direkt an die Wand – zusätzliche Elemente oder Adapter sind nicht mehr notwendig. Die Beschriftung des Schildes erfolgt durch selbstklebende Folienbuchstaben, Digitaldruck oder Brandschutz-/Fluchtwegsymbole. Je nach Technik werden die fertig beschrifteten Flächen bündig eingesetzt oder das fertige Fahnschild mit Folienplotts beklebt. Die Rahmen sind bereits fertig mit Klebestreifen vormontiert ausgestattet.

Schildformat H x B [mm]	Profilstärke T [mm]	Beschriftungs- fläche H x B [mm]	ID-Nummer
150 x 450	22,8	147,5 x 447,5	8836
300 x 300	22,8	297,5 x 297,5	8871
250 x 450	22,8	247,5 x 447,5	8865





Für zwei verschiedene Bedürfnisse gibt es zwei unterschiedliche Konstruktionen – damit erweitern wir die Möglichkeiten und bieten eine reduzierte, ästhetische neue Variante.



● Silver Line – **Fahnschild** *papierflexibel*



Ebenfalls mit umlaufendem Aluminiumrahmen, aber – ähnlich wie bei den Türschildern – von oben individuell auf beiden Seiten mit Papiereinlagen zu bestücken. Die Wandbefestigung erfolgt ohne sichtbare Schrauben mittels dem integrierten Aluminiumadapter.

Schildformat H x B [mm]	Tiefe gesamt T [mm]	Beschriftungs- fläche H x B [mm]	ID-Nummer
150,5 x 150,5	14	144 x 144	2233
150,5 x 299,5	14	144 x 293	2230  
212,5 x 212,5	14	206 x 206	8555 
212,5 x 299,5	ca. A4 quer	206 x 293	2238
299,5 x 422,5	ca. A3 quer	293 x 416	2236 



MADRID

● MADRID 150 *plus* – nicht anders, aber besser!—)

Durch die neue Konstruktion gibt es einige Möglichkeiten mehr.
Oder anders gesagt: Zusätzliche Vorteile. Zum gleichen Preis übrigens.
Und natürlich mit einer absolut identischen Optik.

1. Jetzt an jeder Seite zu öffnen
2. Mit integrierter Entnahmesicherung
3. Option, jede Seite in einer anderen Farbe zu lackieren



Vorher wie nachher wie immer ...
und bewährt und hunderttausendfach verwendet.
MADRID 150 *plus* sieht aus, wie man es kennt ...

... und wie man es auch kennt, sind die wahren Werte die inneren – die neue Konstruktion bietet viele neue Spielräume und Möglichkeiten. Entnahmesicher sowieso. Immer.

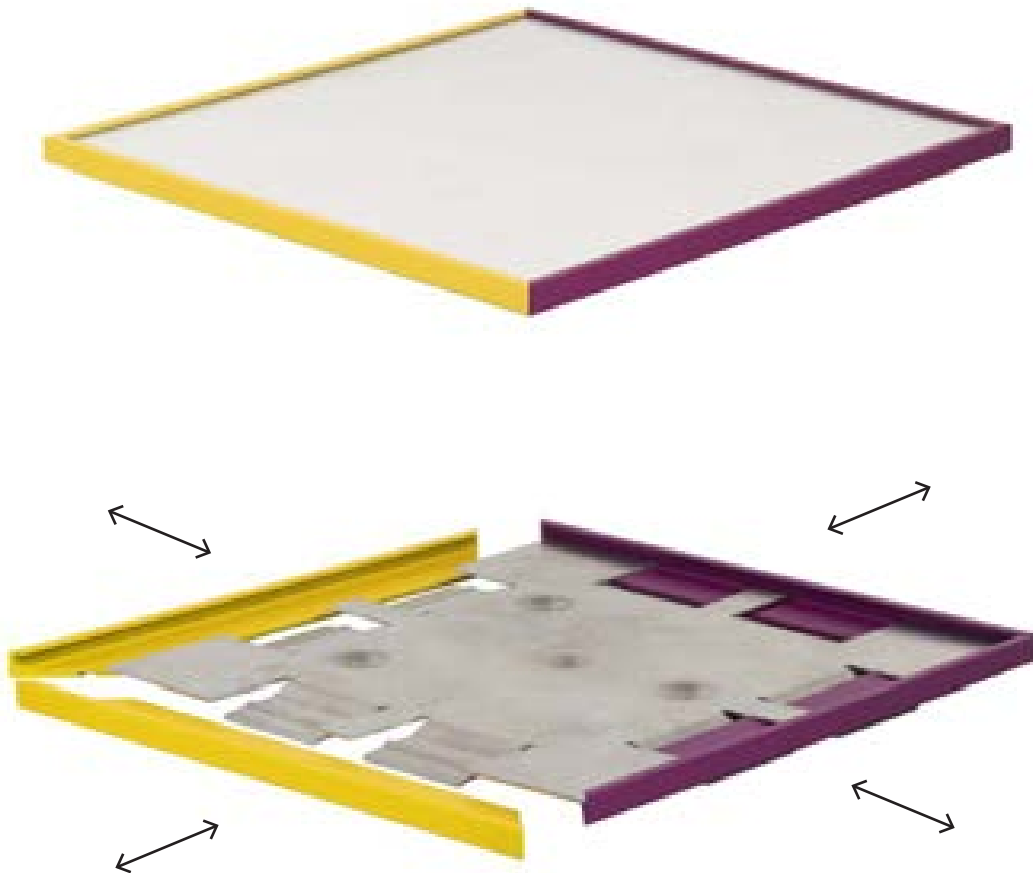

Standardmäßig liefern wir ab sofort alle 150er Türschilder der Modellreihe **MADRID** in der Version **MADRID 150 *plus*** aus. Wer in jedem Fall die bisherige, »klassische« Ausführung möchte, sollte dies bitte unbedingt bei der Bestellung angeben!

MADRID 150 *plus*



So geht farbig. Mit **vivid**, dem neuen Farbsystem und **MADRID 150 plus**.

Zi. 9.853

Herr Martens
Herr Terpin
Herr Sassler

Patientenzimmer



Dr. Prof
KLAUS KLENKMANN
Leitung Orthopädie



Zi. 9.853

Herr Martens
Herr Terpin
Herr Sassler



 **LARFELD KLINIKEN**

Aktuell

**Informationen zur
Geburtsvorbereitung**

Freitag u. Samstag
um 18.00 Uhr
in der Cafeteria
Haus 2



Beratung



● Silver Line – **Türschild** zur Wandmontage papierflexibel



Der Grundkörper besteht aus einem silberfarbenen eloxierten Aluminiumrahmen und einer Rückwand. In den Rahmen kann eine beschriftete Papiereinlage eingelegt und anschließend mit einer nicht-reflektierenden Abdeckung geschützt werden. Alle Türschilder sind in den Ausführungen Klebe- und/oder Schraubmontage erhältlich.

Schildformat H x B [mm]	Profilstärke T [mm]	Bezeichnung	Sichtformat H x B [mm]	ID-Nummer Format quer	ID-Nummer Format hoch	
75,5 x 150,5	6	Türschild 75	69 x 144	2025		
105,5 x 105,5	6	Türschild 105	99 x 99	7631	7631	
150,5 x 105,5	6	ca. DIN A6	144 x 99	2148	2078	
120,5 x 120,5	6	Türschild 120	114 x 114	2169	2169	
150,5 x 150,5	6	Türschild 150	144 x 144	9666	9666	
150,5 x 150,5	6	MADRID plus	144 x 144	11906	11906	
212,5 x 150,5	6	ca. DIN A5	206 x 144	2129	2064	
182,5 x 182,5	6	Türschild 182	176 x 176	2154	2154	
299,5 x 150,5	6	Wegweiser	293 x 144	2203	2211	
212,5 x 212,5	6	Wegweiser 212	206 x 206	2191	2191	
299,5 x 212,5	6	ca. DIN A4	293 x 206	2122	2049	
422,5 x 150,5	6	Wegweiser	416 x 144	2136	2132	
299,5 x 299,5	6	Wegweiser 299	293 x 293	2194	2194	
422,5 x 299,5	6	ca. DIN A3	416 x 293	2114	2034	
596,5 x 422,5	6	ca. DIN A2	590 x 416	2109	2028	
844,5 x 596,5	6	ca. DIN A1	838 x 590	2151	2081	
1.192,5 x 844,5	6	ca. DIN A0	1.186 x 838	2162	2086	



Anleitungen & Videos unter
www.montageanleitung.info

● Silver Line – **Türschild** *papierflexibel* **entnahmesicher**



Die Schilder werden vorkonfektioniert mit aufgeklebter Entnahmesicherung und Distanzplatte(n) geliefert. Bitte bestellen Sie den Schlüssel zur Entnahme separat mit (siehe Seite 80).

Schildformat H x B [mm]	Profilstärke T [mm]	Bezeichnung	Sichtformat H x B [mm]	ID-Nummer
150,5 x 150,5	6	Türschild 150	144 x 144	9885
212,5 x 150,5	6	ca. DIN A5 hoch	206 x 144	7902
150,5 x 212,5	6	ca. DIN A5 quer	144 x 206	7903
299,5 x 212,5	6	ca. DIN A4 hoch	293 x 206	7516
212,5 x 299,5	6	ca. DIN A4 quer	206 x 293	7588
422,5 x 299,5	6	ca. DIN A3 hoch	416 x 293	7587
299,5 x 422,5	6	ca. DIN A3 quer	293 x 416	7589
596,5 x 422,5	6	ca. DIN A2 hoch	590 x 416	8674
422,5 x 596,5	6	ca. DIN A2 quer	416 x 590	8560



Für Profis: Klebemontage



Anleitungen & Videos unter
www.montageanleitung.info

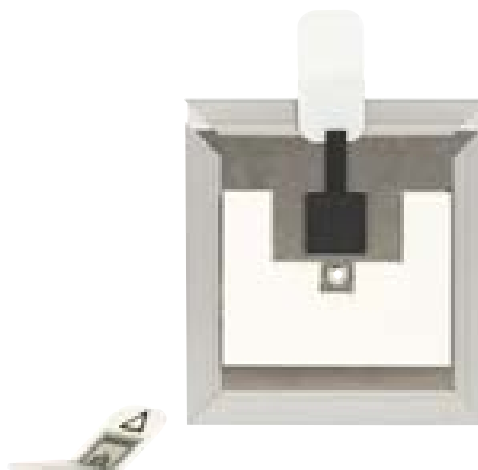

Öffnen der Entnahmesicherung (Blick auf die Rückseite des Schildes) in der Klebemontage-Version.

● Silver Line – **Vario** Wandmontage *papierflexibel* **Saugertechnik**

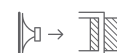

Die Entnahme der Abdeckung erfolgt frontal über einen Saugnapf. Die Schilder können im Hoch- oder Querformat montiert werden.

Schildformat H x B [mm]	Profilstärke T [mm]	Bezeichnung	Sichtformat H x B [mm]	ID-Nummer
150,5 x 150,5	6	Türschild 150	144 x 144	10380
216,5 x 150,5	6	ca. DIN A5 hoch	206 x 144	10381
303,5 x 212,5	6	ca. DIN A4 hoch	293 x 206	10382
426,5 x 299,5	6	ca. DIN A3 hoch	416 x 293	10383
600,5 x 422,5	6	ca. DIN A2 hoch	590 x 416	10384



● Silver Line – **EasyFlexx SnapFrame** papierflexibel



Dieser hochwertige Wechselrahmen erzielt seine besondere Ästhetik durch eine scheinbar rahmenlose Optik und den Einsatz von großformatigen Einlegern wie z. B. Wegweisertexten, Lageplänen, Plakaten oder Fotos.

Das leichte Entnehmen der nicht-reflektierenden Abdeckung aus Acrylglas garantiert ein komfortables, schnelles Handling. Bei größeren Informationsmengen lassen sich mehrere Wechselmodule nebeneinander beliebig kombinieren.

Diese überzeugenden Wechselrahmen sind für den Innenbereich geeignet und standardmäßig in silberfarben eloxiert (Aluminium E6/EV1) erhältlich.









Schildformat H x B [mm]	Profilstärke T [mm]	Bezeichnung	Sichtformat H x B [mm]	ID-Nummer
750,1 x 425,1	16	745 x 420	743 x 418	2268
846,1 x 599,1	16	ca. DIN A1	839 x 592	2272
1.055,1 x 425,1	16	1.050 x 420	1.048 x 418	2262
1.345,1 x 425,1	16	1.340 x 420	1.338 x 418	2264
1.194,1 x 846,1	16	ca. DIN A0	1.187 x 839	2270



● Silver Line – Türschild Zusatz Frei/Belegt



Modulare Türschild-Zusätze (auch nachträglich ergänzbar) für die Modellreihe MADRID.

Schildformat H x B [mm]	Profilstärke [mm]	Bezeichnung	Sichtformat H x B [mm]	ID-Nummer
50,5 x 150,5	6	Variante 1A		2550  
50,5 x 150,5	6	Variante 1B		8636 
50,5 x 150,5	6	Variante 1C		8718 
50,5 x 150,5	6	Variante 1D		8686 
150,5 x 150,5	6	Variante 2	108 x 114	1991  
182,5 x 150,5	6	Variante 3	144 x 144	2010  



Variante 1A



Variante 1A

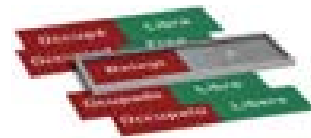

Variante 1B

Anzeige mit fünf Einlegern zur Auswahl: Deutsch, Englisch, Französisch, Spanisch, Italienisch

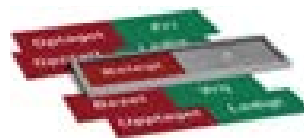

Variante 1C

Anzeige mit fünf Einlegern zur Auswahl: Deutsch, Norwegisch, Dänisch, Schwedisch, Niederländisch

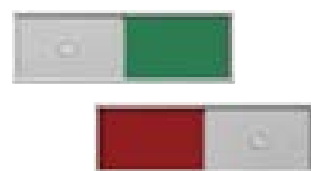

Variante 1D



Variante 2
inklusive Schild

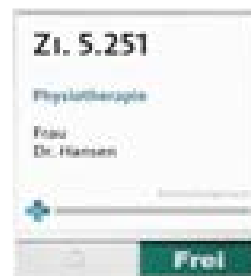

Variante 3
inklusive Schild



● Silver Line – Türschild **Frei-Belegt** *mehrsprachig*

Die Bedienung ist einfach und intuitiv – das Türschild bietet dabei neun verschiedene Sprachen (Deutsch, Englisch, Französisch, Italienisch, Spanisch, Norwegisch, Dänisch, Schwedisch, Niederländisch)



Schildformat H x B [mm]	Profilstärke T [mm]	ID-Nummer
50 x 150	20	10577



● Silver Line – **Tischaufsteller** *papierflexibel*

Der Tischaufsteller kann einfach, individuell, schnell beschriftet und bestückt werden. Dazu wird einfach die Abdeckung herausgeschoben, das Papier eingelegt und wieder geschützt.



Schildformat H x B [mm]	Profilstärke T [mm]	Sichtformat H x B [mm]	ID-Nummer
75,5 x 150,5	6	69 x 144	2090



● Silver Line – **Infostativ** mit Wechselmodus *papierflexibel*

Immer wieder eine spezielle Anforderung bei Leitsystemen: die Lösung für temporäre Informationen – bei Veranstaltungen, Tagungen, als zusätzlicher Wegweiser, für die Darstellung des Programmablaufs und so weiter ... für genau diese Anforderung passt dieses Infostativ.

Am Standfuß aus Stahl im Format 220 x 300 x 4 mm (RAL 9006 weißaluminium) ist der gerade Aluminiumhalter (lackiert in RAL 7021 schwarzgrau) mit einer Höhe von 950 mm befestigt. Angebrachte, drehbare und entnahmesichere Wechselmodule im Format vom ca. DIN A4 oder A3 bieten Platz für variable Informationen.



Schildformat H x B [mm]	Bezeichnung	Sichtformat H x B [mm]	ID-Nummer
299,5 x 212,5	ca. DIN A 4	293 x 206	8710
422,5 x 299,5	ca. DIN A 3	416 x 293	8711

Beschriftungsfläche drehbar!
Als Hoch- und Querformat nutzbar.



● Silver Line – modularer Haupt-/Etagenweiser Wandmontage



Der Grundkörper ist ein MADRID Silver Line Hauptwegweiser auf dem zum Rahmen bündig Module im Format (ca.) DIN A3 quer montiert sind. Die Module werden seitlich nach rechts geöffnet. Im Kopfbereich stehen 150mm und zwischen den Modulen jeweils 50mm Platz für Beschriftungen zur Verfügung.

Schildformat H x B [mm]	Profilstärke T [mm]	Anzahl Felder ca. A3 quer	Fußbereich Abstand (ca.) [mm]	ID-Nummer
450 x 422,5	16	1	bündig	2547
850 x 422,5	16	2	50	2548
1.250 x 422,5	16	3	100	8283
1.500 x 422,5	16	4	bündig	8284

HAUS II NORD

2. Stockwerk

- Schwarzbücherei
- Pflanzenzimmer 1.001 - 1.002
- ← Behandlungsräum Physio 1
- ← OP Saal
- ← Aufwachturm

1. Stockwerk

- Schwarzbücherei
- Pflanzenzimmer 1.001 - 1.002
- ← Ausgang 001
- Café
- ← Anmeldung

HAUS II NORD

3. Stockwerk

- Schwarzbücherei
- Pflanzenzimmer 1.001 - 1.002
- ← Gefäßzubereitung Ca. 001
- ← Kaffeebar
- ← Eindeckschiff

2. Stockwerk

- Schwarzbücherei
- Pflanzenzimmer 1.001 - 1.002
- ← Behandlungsräum Physio 1
- ← OP Saal
- ← Aufwachturm

1. Stockwerk

- Schwarzbücherei
- Pflanzenzimmer 1.001 - 1.002
- ← Ausgang 001
- Café
- ← Anmeldung

HAUS II NORD

3. Stockwerk

- Schwarzbücherei
- Pflanzenzimmer 1.001 - 1.002
- ← Gefäßzubereitung Ca. 001
- ← Kaffeebar
- ← Eindeckschiff

2. Stockwerk

- Schwarzbücherei
- Pflanzenzimmer 1.001 - 1.002
- ← Behandlungsräum Physio 1
- ← OP Saal
- ← Aufwachturm

1. Stockwerk

- Schwarzbücherei
- Pflanzenzimmer 1.001 - 1.002
- ← Ausgang 001
- Café
- ← Anmeldung

Information

Donntag (Ständemischer Colloquium) in der Hauptkapelle

Beginn: 09.30 Uhr

Ich freue mich auf Ihren ersten Besuch.
Ihre Pfleger
Markus Kraft

Wartezimmer

(mit freiem WLAN)



Zahnärzte
Gubitz

Maßstab 1:1

MADRID Black Line und dahinter White Line Türschild

Black & White Line

● Black Line – **Außenaufsteller**



Der Grundkörper besteht aus einem schwarz eloxierten Aluminiumrahmen, der auf Gehrung geschnitten und mit den innenliegenden Winkeln verbunden ist. Zusätzliche verdeckte Verbindungsprofile sorgen für die nötige Stabilität und dienen dem Beschriftungsträger aus Aluminiumverbund in schwarz RAL 9005 (matt) als Verstärkung. Die Tiefe beträgt im Ganzen 80 mm. Die Montage erfolgt über die um 500 mm verlängerten Verstärkungsrohre aus Stahl (60 x 60 mm).

Format Aufsteller H x B [mm]	Profilstärke T [mm]	Beschriftungs- fläche H x B [mm]	Windlastzone	Bodenplatte	ID-Nummer
2.000 x 730	80	1.997,5 x 725,5	2	A	2520
2.000 x 1.000	80	1.997,5 x 995,5	2	A	7879
2.500 x 1.000	80	2.497,5 x 995,5	2	B	2524 
3.000 x 1.250	80	2.997,5 x 1.245,5	1	B	2535
Querformat:					
1.250 x 1.800	80	1.247,5 x 1.795,5	2	A	2506

Alle MADRID Außenaufsteller können mit Bodenplatten zum Aufdübeln geliefert werden.

- A** 2 Bodenplatten, Stahl verzinkt, 250 x 250 x 15 mm,
4 Bohrungen Ø 14 mm, Schaft 60 x 60 x 3 x 600 mm
- B** 2 Bodenplatten, Stahl verzinkt, 250 x 250 x 25 mm,
4 Bohrungen Ø 18 mm, Schaft 60 x 60 x 6 x 1.000 mm



Optional:
Bodenstrahler Seite 32

● Black Line – Hauptwegweiser/Außenschild Wandmontage



Dieser Hauptwegweiser ermöglicht individuelle Kombinationen mit verschiedenen Formaten und Beschriftungsmöglichkeiten. Schlank und elegant können auf großen Flächen Informationen stilvoll weitergegeben werden. Die Beschriftung erfolgt dabei direkt auf dem Grundkörper – oder für schnell austauschbare Informationen über aufmontierte Wechselmodule.

Die Grundkonstruktion besteht aus einem umlaufenden schwarz eloxierten Aluminiumrahmen, der auf Gehrung geschnitten und über verdeckte Winkel miteinander verbunden ist. Auf der Rückseite ist dieser mit Sternstanzungen versehen. Als Beschriftungsträger dient eine frontseitig angebrachte Aluminiumverbundplatte (3 mm) in schwarz matt RAL 9005. Die Gesamttiefe beträgt für kleinere Formate 16 mm, für große Ausführungen 22,8 mm.

Schildformat H x B [mm]	Profilstärke T [mm]	Beschriftungs- fläche H x B [mm]	ID-Nummer
450 x 450	16	447,5 x 447,5	3004
650 x 450	16	647,5 x 447,5	3006
650 x 650	16	647,5 x 647,5	3008
850 x 450	16	847,5 x 447,5	3010
850 x 650	16	847,5 x 647,5	3012
850 x 850	16	847,5 x 847,5	3014
1.000 x 450	16	997,5 x 447,5	2971
1.000 x 650	16	997,5 x 647,5	2973
1.000 x 850	16	997,5 x 847,5	2975
1.000 x 1.000	16	997,5 x 997,5	2969
1.250 x 450	16	1.247,5 x 447,5	2981
1.250 x 650	16	1.247,5 x 647,5	2983
1.250 x 850	16	1.247,5 x 847,5	2985
1.250 x 1.000	16	1.247,5 x 997,5	2977
1.250 x 1.250	16	1.247,5 x 1.247,5	2979
1.500 x 1.000	22,8	1.497,5 x 997,5	2987
1.500 x 1.500	22,8	1.497,5 x 1.497,5	2989
1.800 x 1.000	22,8	1.797,5 x 997,5	2992
1.800 x 1.500	22,8	1.797,5 x 1.497,5	2996
2.000 x 1.000	22,8	1.997,5 x 997,5	2998
2.000 x 1.250	22,8	1.997,5 x 1.247,5	3000
2.000 x 1.500	22,8	1.997,5 x 1.497,5	3002



● Black Line – Innenaufsteller

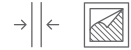

Der Grundkörper besteht aus einem schwarz eloxierten Aluminiumrahmen, der auf Gehrung geschnitten und über innenliegende Winkel verbunden ist. Als Beschriftungsträger dienen doppelseitig angebrachte Aluminiumverbundplatten (3 mm) in schwarz RAL 9005 (matt). Für den mobilen Einsatz werden in RAL 9005 lackierte Bodenplatten (350 x 120 x 6 mm) geliefert, die am Rahmen bündig verschraubt werden. Die Gesamtrahmentiefe beträgt 45 mm. Informationen können doppelseitig direkt aufgebracht werden oder papierflexibel durch aufgesetzte Wechselmodule*.

Format Aufsteller H x B [mm]	Profilstärke T [mm]	Beschriftungsfläche H x B [mm]	ID-Nummer
1.800 x 450	45	1.795,5 x 445,5	2731
2.000 x 600	45	1.995,5 x 595,5	2733
2.000 x 730	45	1.995,5 x 725,5	2735 

* Schicken Sie uns dazu bitte eine bemaßte Zeichnung – und berücksichtigen Sie, dass zum Wechseln der Beschriftung die Türschilder/Wegweiser entweder seitlich oder nach oben geöffnet werden müssen.



Grundkörper
Innenaufsteller
S. 60

Wechselmodul
papierflexibel
S. 65

Innenaufsteller mit Modulen,
individuell angeordnet.
*Schicken Sie uns dazu bitte eine
bemaßte Zeichnung.*

Farbwahl ●●○
Beschriftungsträger

**Auf Wunsch
mit Beschriftungs-
service.**

Bitte anfragen!

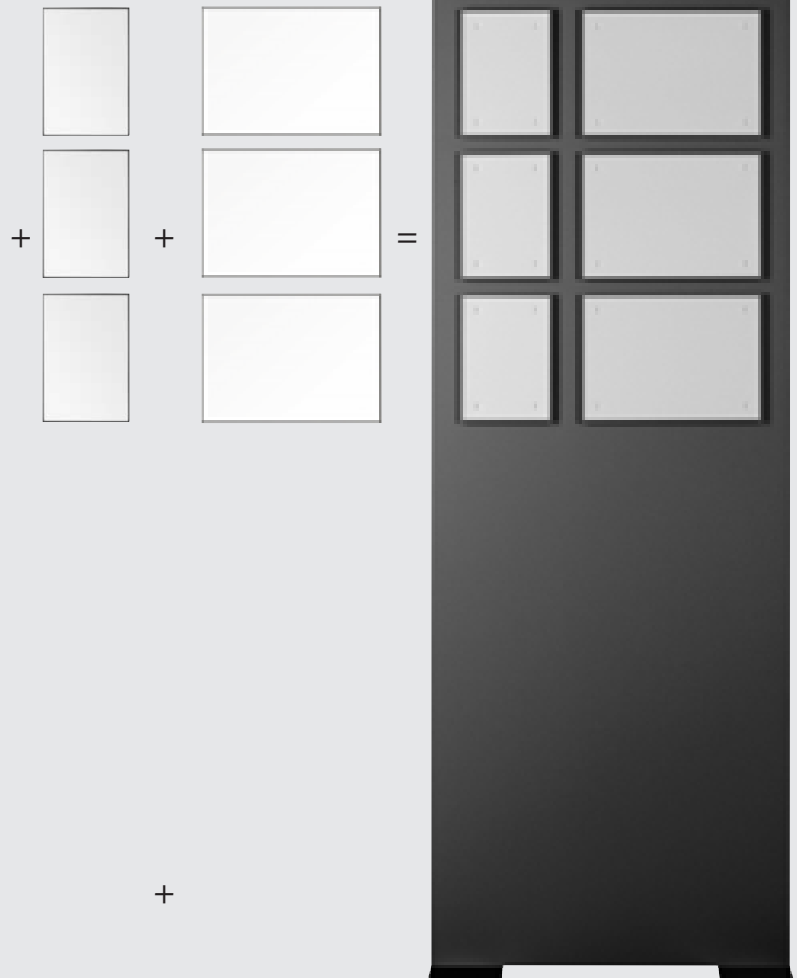

Optional: **Papierleinleger**

**Auf Wunsch mit
Beschriftungsservice.**
Bitte anfragen!

● Black Line – Deckenhänger *Direktbeschriftung*



Der Grundkörper besteht aus einem schwarz eloxierten, auf allen Seiten geschlossenen Aluminiumrahmen, der doppelseitig mit Verbundplatten (3 mm) in schwarz matt RAL 9005 verkleidet ist. Die Gesamttiefe beträgt 16 mm. Lieferung inkl. 2 x 1,5 m Stahlseil und Pressösen.

Format Aufsteller H x B [mm]	Profilstärke T [mm]	Beschriftungs- fläche H x B [mm]	ID-Nummer
150 x 650	16	147,5 x 647,5	2343
150 x 850	16	147,5 x 847,5	2345
150 x 1.000	16	147,5 x 997,5	2339
150 x 1.250	16	147,5 x 1.247,5	2341
250 x 650	16	247,5 x 647,5	2351
250 x 850	16	247,5 x 847,5	2353
250 x 1.000	16	247,5 x 997,5	2347
250 x 1.250	16	247,5 x 1.247,5	2349



Elegante und verdeckte Befestigung des Drahtseiles innerhalb des Schildes!

Zubehör:

Automatik*	anstelle Haken	3851
------------	----------------	------

* Pro Schild werden 2 Stück der Automaten benötigt.

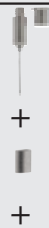
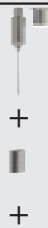

Optional:
Deckenautomatik
S. 63

inklusive:
Pressösen

Farbwahl ●●○
Beschriftungsträger

**Auf Wunsch mit Beschriftungs-
service. Bitte anfragen!**

● Black Line – Deckenhänger *papierflexibel*

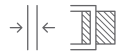

Ebenfalls mit umlaufendem Aluminiumrahmen, aber – ähnlich wie bei den Türschildern – von oben individuell mit Papiereinlegern auf beiden Seiten selbst zu bestücken. Inklusive 2 x 1,5 m Stahlseil und Pressösen. Diese Schilder eignen sich sehr gut für eine Fluchtweg- und Brandschutz-Beschilderung.

Schildformat H x B [mm]	Tiefe gesamt T [mm]	Beschriftungs- fläche H x B [mm]	ID-Nummer
150,5 x 299,5	14	144 x 293	2215 



Zubehör:

Automatik*	anstelle Haken	3851
------------	----------------	------



Anleitungen & Videos unter
www.montageanleitung.info



● Black Line – **Fahnschild Direktbeschriftung – vereinfacht!**



Reduziert im Design, vereinfacht in der Montage!

Der Grundkörper besteht aus einem schwarz eloxierten, allseits geschlossenen Aluminiumrahmen, der doppelseitig mit Verbundplatten (3 mm) in schwarz matt RAL 9005 verkleidet ist. Die Gesamttiefe beträgt 22,8 mm. Montiert wird das Schild ohne sichtbare Schrauben durch die Grundkonstruktion direkt an die Wand – zusätzliche Elemente oder Adapter sind nicht mehr notwendig. Die Beschriftung des Schildes erfolgt durch selbstklebende Folienbuchstaben, Digitaldruck oder Brandschutz-/Fluchtwegsymbole. Je nach Technik werden die fertig beschrifteten Flächen bündig eingesetzt oder das fertige Fahnschild mit Folienplotts beklebt. Die Rahmen sind bereits fertig mit Klebestreifen vormontiert ausgestattet.

Format Aufsteller H x B [mm]	Tiefe gesamt T [mm]	Beschriftungsfläche H x B [mm]	ID-Nummer
150 x 450	22,8	147,5 x 447,5	11996
300 x 300	22,8	297,5 x 297,5	11997
250 x 450	22,8	247,5 x 447,5	11998

Für zwei verschiedene Bedürfnisse gibt es zwei unterschiedliche Konstruktionen – damit erweitern wir die Möglichkeiten und bieten eine reduzierte, ästhetische neue Variante.



● Black Line – **Fahnschild papierflexibel**

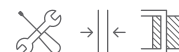

Für eine doppelseitige Beschriftung (beispielsweise mit Fluchtwegzeichen oder Papiereinlagen), inklusive Adapter.

Format Aufsteller H x B [mm]	Tiefe gesamt T [mm]	Beschriftungsfläche H x B [mm]	ID-Nummer
150,5 x 150,5	14	144 x 144	2234
150,5 x 299,5	14	144 x 293	2231 

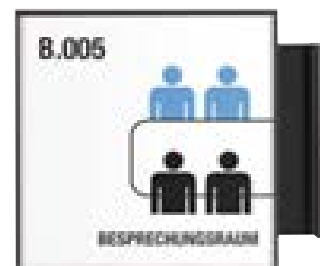

● Black Line – **Türschild** zur Wandmontage *papierflexibel*



Der Grundkörper besteht aus einem schwarz eloxierten Aluminiumrahmen und einer Rückwand. In den Rahmen kann eine beschriftete Papiereinlage eingelegt und anschließend mit einer nicht-reflektierenden Abdeckung geschützt werden. Alle Türschilder sind in den Ausführungen Klebe- und/oder Schraubmontage erhältlich.

Schildformat H x B [mm]	Profilstärke T [mm]	Bezeichnung	Sichtformat H x B [mm]	ID-Nummer Format quer	ID-Nummer Format hoch
150,5 x 105,5	6	ca. DIN A6	144 x 99	9758	9757
150,5 x 150,5	6	Türschild 150	144 x 144	10087	10087
150,5 x 150,5	6	MADRID plus	144 x 144	11970	11970
212,5 x 150,5	6	ca. DIN A5	206 x 144	8874	8675
150,5 x 299,5	6	Wegweiser	144 x 293	2206	
299,5 x 212,5	6	ca. DIN A4	293 x 206	2124	2053
422,5 x 299,5	6	ca. DIN A3	416 x 293	2117	2038
596,5 x 422,5	6	ca. DIN A2	593 x 416	7766	2030

Für Profis: Klebmontage

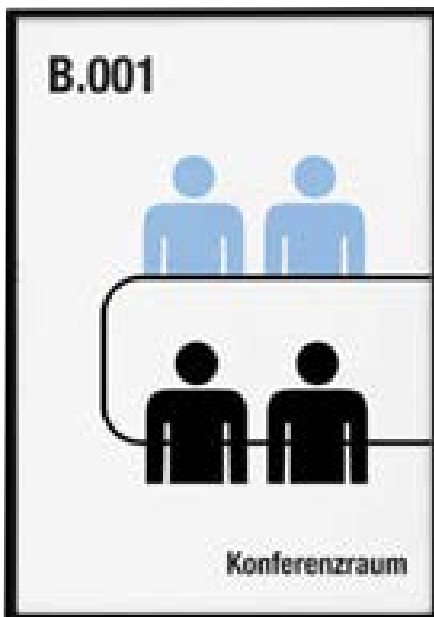

● Black Line – Türschild Zusatz Frei/Belegt



Modulare Türschild-Zusätze (auch nachträglich ergänzbar) für die Modellreihe MADRID.

Schildformat H x B [mm]	Profilstärke T [mm]	Bezeichnung	Klebemontage ID-Nummer
50,5 x 150,5	6	Variante 1A	10276
50,5 x 150,5	6	Variante 1B	10312
50,5 x 150,5	6	Variante 1C	10973

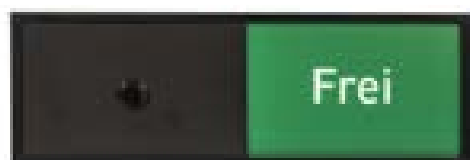

Variante 1A



Variante 1B

Anzeige mit fünf Einlegern zur Auswahl: Deutsch, Englisch, Französisch, Spanisch, Italienisch

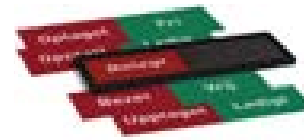

Variante 1C

Anzeige mit fünf Einlegern zur Auswahl: Deutsch, Norwegisch, Dänisch, Schwedisch, Niederländisch

○ White Line – **Türschild** zur Wandmontage *papierflexibel*



Der Grundkörper besteht aus einem weißen Aluminiumrahmen und einer Rückwand. In den Rahmen kann eine beschriftete Papiereinlage eingelegt und anschließend mit einer nicht-reflektierenden Abdeckung geschützt werden. Alle Türschilder sind in den Ausführungen Klebe- und/oder Schraubmontage erhältlich.

Schildformat H x B [mm]	Profilstärke T [mm]	Bezeichnung	Sichtformat H x B [mm]	ID-Nummer Format quer	ID-Nummer Format hoch
150,5 x 150,5	6	Türschild 150	144 x 144	10008	10008
150,5 x 150,5	6	MADRID plus	144 x 144	11972	11972
105,5 x 150,5	6	ca. DIN A6	99 x 144	10643	
212,5 x 150,5	6	ca. DIN A5	206 x 144	10142	10141
299,5 x 212,5	6	ca. DIN A4	293 x 206	10039	10009
422,5 x 299,5	6	ca. DIN A3	416 x 293	10040	10010

○ White Line – **Türschild** Zusatz **Frei/Belegt**



Modulare Türschild-Zusätze (auch nachträglich ergänzbar) für die Modellreihe MADRID.

Schildformat H x B [mm]	Profilstärke T [mm]	Bezeichnung	ID-Nummer
50,5 x 150,5	6	Variante 1A	10277
50,5 x 150,5	6	Variante 1B	10313
50,5 x 150,5	6	Variante 1C	10972



Für Profis: Klebemontage



Maßstab 1:1
MADRID Bronze Line Türschild

Bronze Line

● Bronze Line – Außenaufsteller



Der Grundkörper besteht aus einem bronzefarbenen Aluminiumrahmen (perlbeige RAL 1035), der auf Gehrung geschnitten und über innenliegende Winkel verbunden ist. Zusätzliche, verdeckte Verbindungsprofile sorgen für die nötige Stabilität und dienen dem Beschriftungsträger aus Aluminiumverbund 3,0 mm in RAL 9006 weißaluminium oder RAL 9016 verkehrsweiß als Verstärkung. Die Tiefe beträgt gesamt 80 mm. Montiert wird über die um 500 mm verlängerten Verstärkungsrohre (Stahl 60 x 60 mm) oder wahlweise mittels Bodenplatten.

Format Aufsteller H x B [mm]	Profilstärke T [mm]	Beschriftungs- fläche H x B [mm]	Windlastzone	Bodenplatte	ID-Nummer
2.000 x 730	80	1.997,5 x 725,5	2	A	9873
2.000 x 1.000	80	1.997,5 x 995,5	2	A	9874
2.500 x 1.000	80	2.497,5 x 995,5	2	B	9875

Alle MADRID Außenaufsteller können mit Bodenplatten zum Aufdübeln geliefert werden.

- A** 2 Bodenplatten, Stahl verzinkt, 250 x 250 x 15 mm,
4 Bohrungen Ø 14 mm, Schaft 60 x 60 x 3 x 600 mm
- B** 2 Bodenplatten, Stahl verzinkt, 250 x 250 x 25 mm,
4 Bohrungen Ø 18 mm, Schaft 60 x 60 x 6 x 1.000 mm



Optional:
Bodenstrahler Seite 32

● Bronze Line – Innenaufsteller



Der Grundkörper besteht aus einem bronzefarbenen Aluminiumrahmen (perlbeige RAL 1035), der auf Gehrung geschnitten und über innenliegende Winkel verbunden ist. Zusätzliche, verdeckte Verbindungsprofile sorgen für die nötige Stabilität und dienen dem Beschriftungsträger aus Aluminiumverbund 3,0 mm in RAL 9006 weißaluminium oder RAL 9016 verkehrsweiß als Verstärkung.

Format Aufsteller H x B [mm]	Profilstärke T [mm]	Beschriftungs- fläche H x B [mm]	ID-Nummer
1.800 x 450	45	1.795,5 x 445,5	9870
2.000 x 600	45	1.995,5 x 595,5	9871
2.000 x 730	45	1.995,5 x 725,5	9872

Bitte übersenden Sie uns **dazu eine bemaßte Zeichnung** und berücksichtigen Sie, dass zum Wechseln der Beschriftung die Türschilder/Wegweiser seitlich oder nach oben geöffnet werden müssen.



● Bronze Line – Deckenhänger *Direktbeschriftung*



Der Grundkörper besteht aus einem bronzefarbenen (perlbeige RAL 1035), auf allen Seiten geschlossenen Aluminiumrahmen, der doppelseitig mit Verbundplatten (3 mm) in RAL 9006 weißaluminium verkleidet ist. Die Gesamttiefe beträgt 16 mm. Lieferung erfolgt inklusive 2 x 1,5 m Stahlseil und Pressösen.

Schildformat H x B [mm]	Profilstärke T [mm]	Beschriftungs- fläche H x B [mm]	ID-Nummer
150 x 650	16	147,5 x 647,5	9867
250 x 850	16	247,5 x 847,5	9868
250 x 1.250	16	247,5 x 1.247,5	9869

Zubehör:

Automatik*	anstelle Haken	3851
------------	----------------	------

* Pro Schild werden 2 Stück der Automatiken benötigt.



Elegante und verdeckte Befestigung des Drahtseiles innerhalb des Schildes!



Anleitungen & Videos unter
www.montageanleitung.info

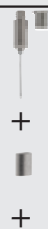
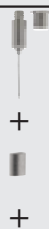

Optional:
Deckenautomatik
S. 71

inklusive:
Pressösen

Farbwahl ● ○ ●
Beschriftungsträger

Auf Wunsch mit Beschriftungsservice. Bitte anfragen!

● Bronze Line – Deckenhänger papierflexibel

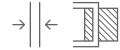

Ebenfalls mit umlaufendem Aluminiumrahmen, aber – ähnlich wie bei den Türschildern – von oben individuell mit Papiereinlegern auf beiden Seiten selbst zu bestücken. Inklusive 2 x 1,5 m Stahlseil und Pressösen. Diese Schilder eignen sich sehr gut für eine Fluchtweg- und Brandschutz-Beschilderung.

Schildformat H x B [mm]	Tiefe gesamt T [mm]	Beschriftungs- fläche H x B [mm]	ID-Nummer
150,5 x 299,5	14	144 x 293	9866 



Zubehör:

Automatik*	anstelle Haken	3851
------------	----------------	------

* Pro Schild werden 2 Stück der Automaten benötigt.

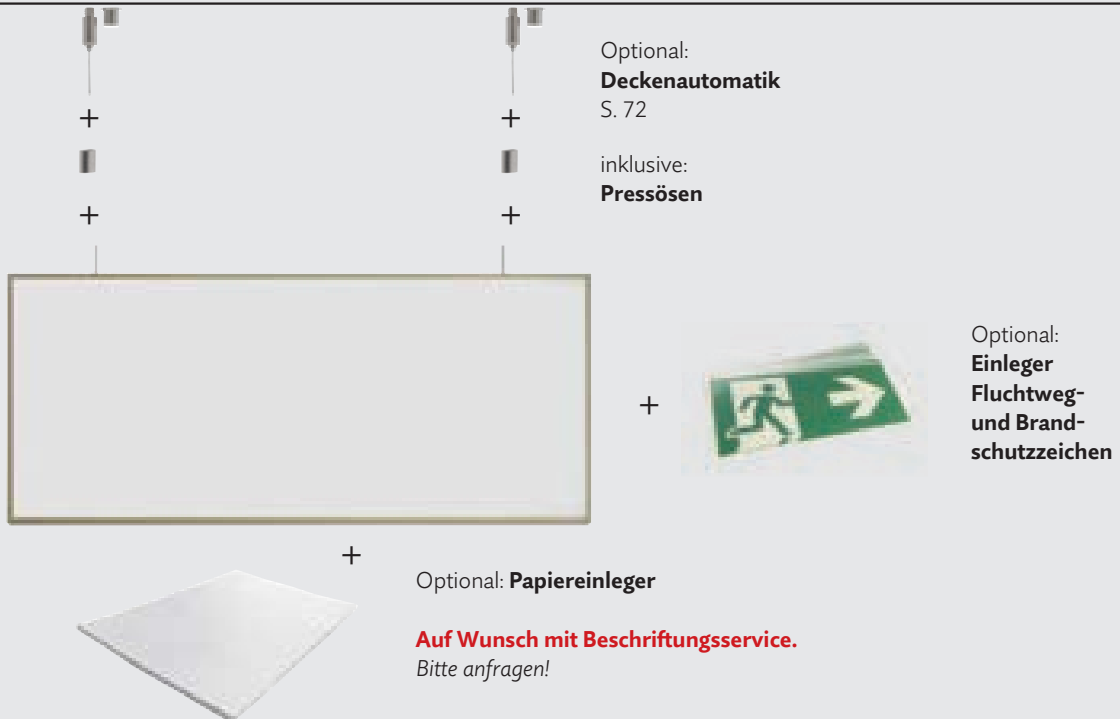

● Bronze Line – **Fahnschild** *Direktbeschriftung* – vereinfacht!



Reduziert im Design, vereinfacht in der Montage!

Der Grundkörper besteht aus einem bronzefarbenen (perlbeige RAL 1035), auf allen Seiten geschlossenen Aluminiumrahmen, der doppelseitig mit Verbundplatten (3 mm) in RAL 9006 weißaluminium oder RAL 9016 verkehrsweiß verkleidet ist. Die Gesamttiefe beträgt 22,8 mm. Montiert wird das Schild ohne sichtbare Schrauben durch die Grundkonstruktion direkt an die Wand – zusätzliche Elemente oder Adapter sind nicht mehr notwendig. Die Beschriftung des Schildes erfolgt durch selbstklebende Folienbuchstaben, Digitaldruck oder Brandschutz-/Fluchtwegsymbole. Je nach Technik werden die fertig beschrifteten Flächen bündig eingeklebt oder das fertige Fahnschild mit Folienplotts beklebt. Die Rahmen sind bereits fertig mit Klebestreifen vormontiert ausgestattet.

Format Aufsteller H x B [mm]	Tiefe gesamt T [mm]	Beschriftungs- fläche H x B [mm]	ID-Nummer
150 x 450	22,8	147,5 x 447,5	11999
300 x 300	22,8	297,5 x 297,5	12000
250 x 450	22,8	247,5 x 447,5	12001

Für zwei verschiedene Bedürfnisse gibt es zwei unterschiedliche Konstruktionen – damit erweitern wir die Möglichkeiten und bieten eine reduzierte, ästhetische neue Variante.



● Bronze Line – **Fahnschild** *papierflexibel*



Für eine doppelseitige Beschriftung (beispielsweise mit Fluchtwegzeichen oder Papiereinlagen), inklusive Adapter.



Schildformat H x B [mm]	Tiefe gesamt T [mm]	Beschriftungs- fläche H x B [mm]	ID-Nummer
150,5 x 150,5	14	144 x 144	9864
212,5 x 299,5	14	144 x 293	9865

● Bronze Line – **Türschild** zur Wandmontage *papierflexibel*



Der Grundkörper besteht aus einem bronzefarbenen (perlbeige RAL 1035) Aluminiumrahmen und einer Rückwand. In den Rahmen kann eine beschriftete Papiereinlage eingelegt und anschließend mit der nicht-reflektierenden Abdeckung geschützt werden. Alle Türschilder sind in den Ausführungen Klebe- und/oder Schraubmontage erhältlich.

Schildformat H x B [mm]	Profilstärke T [mm]	Bezeichnung	Sichtformat H x B [mm]	ID-Nummer Format quer	ID-Nummer Format hoch
150,5 x 105,5	6	ca. DIN A6	144 x 99	9853	9852
150,5 x 150,5	6	Türschild 150	144 x 144	9984	9984
150,5 x 150,5	6	MADRID plus	144 x 144	11971	11971
212,5 x 150,5	6	ca. DIN A5	206 x 144	9856	9855
299,5 x 150,5	6	Wegweiser	293 x 144	9857	9858
299,5 x 212,5	6	ca. DIN A4	293 x 206	9859	2052
422,5 x 299,5	6	ca. DIN A3	416 x 293	9861	9860
596,5 x 422,5	6	ca. DIN A2	593 x 416	9863	9862

Für Profis: Klebemontage



● Bronze Line – Türschild Zusatz **Frei/Belegt**



Modulare Türschild-Zusätze (auch nachträglich ergänzbar) für die Modellreihe MADRID.

Schildformat H x B [mm]	Profilstärke T [mm]	Bezeichnung	ID-Nummer
50,5 x 150,5	6	Variante 1A	10278
50,5 x 150,5	6	Variante 1B	10314
50,5 x 150,5	6	Variante 1C	10974



Variante 1A

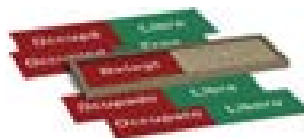

Variante 1B

Anzeige mit fünf Einlegern zur Auswahl: Deutsch, Englisch, Französisch, Spanisch, Italienisch

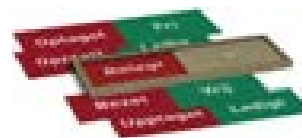

Variante 1C

Anzeige mit fünf Einlegern zur Auswahl: Deutsch, Norwegisch, Dänisch, Schwedisch, Niederländisch

● Zubehör – Flexibles Aluminiumplättchen



Das Paneel aus silberfarben eloxiertem Aluminium mit 1 mm Stärke kann beliebig verwendet werden: Egal, ob als Kopf- oder Fußteil bzw. mittig platziert, ist es Dank der selbstklebenden Ausführung vielseitig verwendbar. Die Breite ist dabei optimal auf MADRID Türschilder 150, A6 Querformat und A5 Hochformat abgestimmt.

Schildformat H x B [mm]	Profilstärke T [mm]	Sichtformat H x B [mm]	ID-Nummer
35 x 144,5	1	144 x 144	8046 





Anleitungen & Videos unter
www.montageanleitung.info



Zubehör – Entnahmesicherung



Eine unsichtbare Entnahmesicherung, die auch zum Nachrüsten bereits vorhandener, wandmontierter papierflexibler Türschilder und Wegweiser genutzt werden kann. Die Entnahmesicherung lässt sich nur mit einer Distanzplatte montieren – eine Montageanleitung dazu liegt bei. Ein Wechsel der Beschriftung oder die Demontage des Schildes ist dann nur noch über einen Spezialschlüssel möglich.

Produkt	ID-Nummer
Entnahmesicherung für 10 Schilder	9162* 
Entnahmesicherungen für 50 Schilder	7893*
Spezialschlüssel für Entnahmesicherung	2546
Madrid Schlüssel für TS MULTI „Click“	11947 

* Lieferung ohne Spezialschlüssel

○ Zubehör – Papiereinlagen



Papiereinlagen werden in reinweiß, blanko zum Selbstbeschriften mit Laser- und Tintenstrahldrucker, geliefert. Angestanzt am DIN A4 Bogen für Schildformate < DIN A4.

Format H x B [mm]	Papierstärke in g/qm	für Schild H x B [mm]	5 Blatt ID-Nummer	10 Blatt ID-Nummer	50 Blatt ID-Nummer
72,5 x 147,5	110	75,5 x 150,5		4343	4342
102,5 x 102,5	110	105,5 x 105,5		2105	2104
117,5 x 117,5	110	120,5 x 120,5		2167	2166
147,5 x 102,5	110	150,5 x 105,5		2075	2074
147,5 x 147,5	110	150,5 x 150,5		4314	4313
209,5 x 147,5	110	212,5 x 150,5		4371	4370
179,5 x 179,5	110	182,5 x 182,5		4391	4390
147,5 x 296,5	110	150,5 x 299,5		4408	
209,5 x 209,5	110	212,5 x 212,5		7619	8183
296,5 x 209,5	110	299,5 x 212,5		4362	
296,5 x 296,5	110	299,5 x 299,5	4402		
419,5 x 296,5	110	422,5 x 299,5	2036		

Papiereinlagen Schilder mit **Saugtechnik**

148 x 144	110	150,5 x 150,5		4838	4837
209,5 x 147,5	110	216,5 x 150,5		4371	4370
296,5 x 206	110	303,5 x 212,5		1221	
419,5 x 293	110	426,5 x 299,5	1405		



vivid das neue Farbkonzept

Bringt Farbe ins Leben. Mit **vivid**, dem unverbrauchten, harmonisch aufeinander abgestimmten Farbkonzept. Fünf Grundtöne und ihre 50%-Abstufung lassen zehn beliebig kombinierbare **vivid**-Töne entstehen – mit 55 möglichen Konstellationen.

Von Leuchtend-frisch, ohne »bunt« zu werden, bis dezent und zurückgenommen. Viel Spielraum und Varianz – ohne beliebig zu werden. Auf allen lackierbaren Flächen bei **MOEDEL individual** realisierbar.



Fordern Sie unsere Broschüre dazu an!



Die Mieze- katzen



Poppy | Hier bei einem **MADRID**
Türschild 150 (im Maßstab 1:1)

Das Farbkonzept **vivid** lässt sich auf viele der bestehenden Modellreihen anwenden: Damit werden reizvolle, überraschende und ästhetische Ergebnisse erzielt – mit einem überschaubaren Aufwand, da bestehende Konstruktionen verwendet werden.



Corn für die Halterung und **Vanilla** als Grundfläche – plus bedrucktem, papierflexiblen Einleger. Ein Hauptwegweiser aus der Modellreihe **ORLANDO** zur Wandmontage.



Bluebell für den Adapter – plus Einleger in **Gentian** und **Corn**. Papierflexibles Fahnschild der Modellreihe **TORINO**.

Ivy für die Grundkonstruktion mit einem Einleger in **Peach** und der Schriftfarbe **Gentian**. Hier bei einem Türschild 150 aus der Modellreihe **KAIRO**.

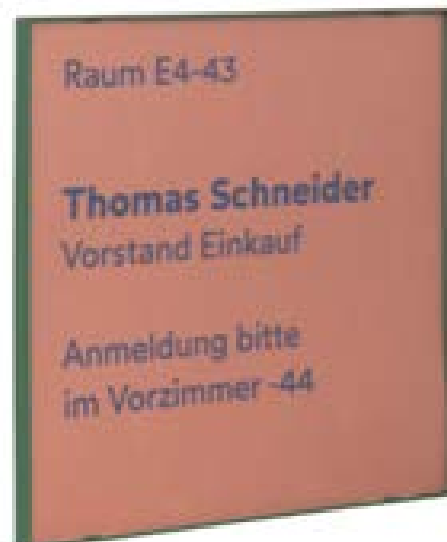

Die 1970er im Design von heute – mit einem Rahmen in **Gentian** und einem papierflexiblen Einleger in den **vivid**-Farben. Das Türschild **MAXI**: ewig modern!–)

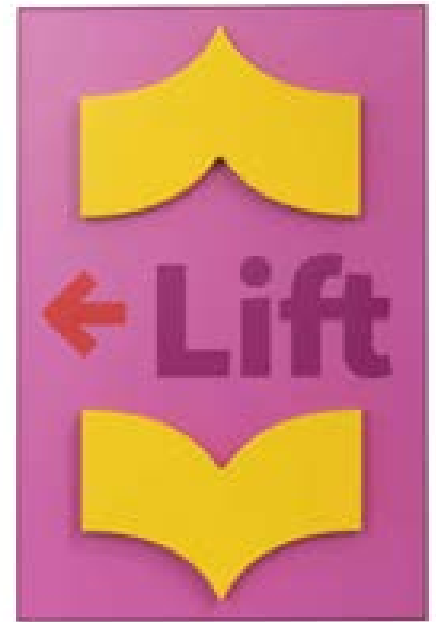

Fuchsia für den Rahmen und **Peony** als Grundfläche – darauf die Bedruckung und erhabene Elemente. Modellreihe: **MADRID**.



Pfosten und Außenflächen in **Sage** und Innenflächen in **Fuchsia** und **Corn**, sowie einer Bedruckung in den passenden Farben. Hier bei einem **CITY GUIDE**-Sonderanwendung (Wegweiser).

LMH Studioline

Ein vollkommen neuer Gestaltungsansatz: die Kombination von Holz und Metall bei Beschilderungssystemen. Die **LMH** Studioline bietet Produkte für ein architektonisch anspruchsvolles Umfeld – das es zugleich nochmals aufwertet.

Basis für die **LMH** Studioline sind erprobte und bewährte Produkte aus den Modellreihen – damit ist es möglich, hochwertige und ungewöhnliche Anwendungen zu realisieren, ohne dabei die Kosten aus dem Blick zu verlieren.

Neben den individuellen Möglichkeiten der Lackierung stehen drei exklusive Hölzer zur Verfügung – Sie bieten eine bestmögliche und kontrastreiche Kombinierbarkeit mit Schriften und Farben, aber auch zu hochwertigen Einrichtungsgegenständen, Leuchten und Möbeln.

§ EUIPO

Gemeinschaftsgeschmacksmuster –
beim Amt der Europäischen Union für
geistiges Eigentum eingetragen.

 **Eiche**
lackiert/geölt

 **Ahorn**
lackiert/geölt

 **Nussbaum**
lackiert/geölt



Maßstab 1:1
LMH Studio Line Türschild



Deckenhänger



Fahnschilder



Direktbe-
schriftung



Papierflexibel

Innenaufsteller

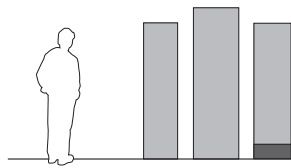

Außenaufsteller



Hauptwegweiser/Innenschild

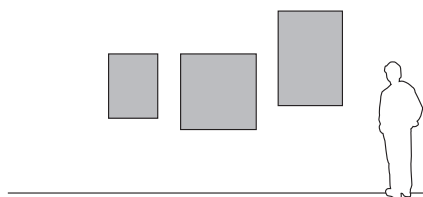

Türschilder/Wegweiser



Mit drei besonderen Hölzern
– Ahorn, Eiche
und Nussbaum
– kommt eine
neue Ästhetik in
den Raum: bei
Signaletik und
Info-Elementen,
bis hin zu taktilen
Anwendungen.

Außenaufsteller

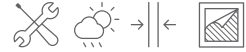

Die Kombination von Aluminium und Holz: Seitlich aufgebrachte Verblendungen aus massiver Eiche, Nussbaum oder Ahorn schaffen eine neue Ästhetik. Oben abgeschrägt und unten verkürzt wird ihre Haltbarkeit verlängert – durch die modulare Logik ist ein leichtes Austauschen von evtl. beschädigten oder bewitterten Elementen problemlos möglich. Die Hölzer sind mit einem Wetterschutzöl behandelt.

Konstruktive Basis ist ein Außenaufsteller aus einer bewährten Modellreihe mit einem Grundkörper aus silberfarben oder schwarz eloxiertem Aluminiumrahmen. Die Verbindungsprofile sorgen für Stabilität und dienen dem Beschriftungsträger aus Aluminiumverbund (3 mm) in RAL 9006 weißaluminium oder RAL 9016 verkehrsweiß als Verstärkung. Die Tiefe beträgt gesamt 80 mm. Weitere technische Details siehe auch auf Seite 38/60.

Format Aufsteller H x B [mm]	Profilstärke T [mm]	Beschriftungs- fläche H x B [mm]	ID Ahorn	ID Eiche	ID Nussbaum
Leichtmetall und Holz inkl. verlängerten Pfosten					
1.500 x 625	80	1.497,5 x 621,5	11713	11714	11715
2.500 x 730	80	2.497,5 x 725,5	11716	11717	11718
3.000 x 730	80	2.997,5 x 725,5	11719	11720	11721
Leichtmetall und Holz inkl. Bodenplatte					
1.500 x 625	80	1.497,5 x 621,5	11722	11723	11724
2.500 x 730	80	2.497,5 x 725,5	11725	11726	11727
3.000 x 730	80	2.997,5 x 725,5	11728	11729	11730

Weitere Formate und individual Produkte auf Anfrage

Die Montage erfolgt über 500 mm verlängerte Verstärkungsrohre aus Stahl (60 x 60 mm).

Bitte bedenken Sie, dass Holz ein Naturprodukt ist und es Abweichungen in Farbe/Färbung und Maserung geben kann. Wir achten auf eine bestmögliche Auswahl der Hölzer!

Die Oberflächenbehandlung erfolgt mit einem speziellen Öl für den Außenbereich (ein »Wetterschutzöl«) – die Haltbarkeit der Holzelemente kann mit relativ wenig Aufwand deutlich verlängert werden, wenn die Flächen einmal jährlich geölt werden.

Die seitlichen Elemente aus massivem Holz schaffen eine hochwertige und überraschend neue Ästhetik.



§ EUIPO

Gemeinschaftsgeschmacksmuster – beim Amt der Europäischen Union für geistiges Eigentum eingetragen.

Optional: Bodenstrahler Seite 32



So schafft die Information nicht nur Übersicht und gibt den Weg zum Ziel vor, sondern auch den zum guten Geschmack. Der Aufsteller beweist Stil, wo man es nicht erwartet, ist auffallend dezent und in jeder Hinsicht ausbaufähig.

Innenaufsteller Holzelemente – Direktbeschriftung



Ein- oder beidseitig aufgesetzte Elemente aus massivem Holz sorgen für eine hochwertige Ästhetik und Materialkombination. Die Hölzer sind oben leicht abgeschrägt und mit einer kaum wahrnehmbaren, widerstandsfähigen Schicht matten Schutzlacks behandelt.

Basis ist die Konstruktion einer erprobten Modellreihe mit einem Grundkörper aus silberfarben oder schwarz eloxiertem Aluminium. Die Flächen sind aus Aluminiumverbund (3 mm) in RAL 9006 weißaluminium oder RAL 9016 verkehrsweiß. Für den mobilen Einsatz werden in RAL 9007 graualuminium lackierte Bodenplatten (350 x 120 x 6 mm) geliefert, die am Rahmen bündig verschraubt werden. Die Gesamtrahmentiefe beträgt 45 mm. Alle technischen Details siehe auch auf Seite 42/60.

Format Aufsteller H x B [mm]	Profilstärke T [mm]	Beschriftungs- fläche H x B [mm]	ID Ahorn	ID Eiche	ID Nussbaum
1.800 x 450	45	1795,5 x 445,5	11731	11732	11733
2.000 x 600	45	1.995,5 x 595,5	11734	11735	11736

Weitere Formate und individual Produkte auf Anfrage

Bitte bedenken Sie, dass Holz ein Naturprodukt ist und es Abweichungen in Farbe/Färbung und Maserung geben kann. Wir achten auf eine bestmögliche Auswahl der Hölzer!

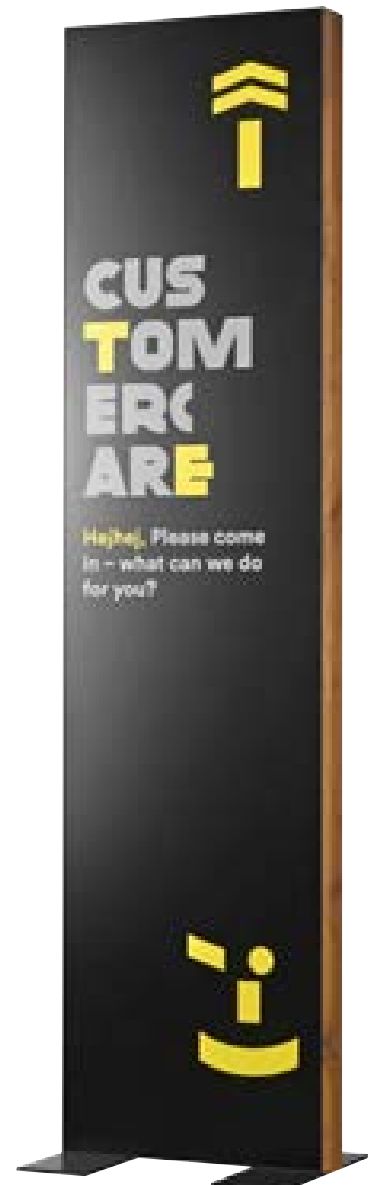

Kontraste oder nuancierte Ton-in-Ton-Wirkungen können über die Verbindung von Holz, Aluminium, Lack und einer darauf abgestimmten Beschriftung erreicht werden. Völlig neue Möglichkeiten für eine außergewöhnliche Umsetzung.

Innenaufsteller Holzfläche – Direktbeschriftung / papierflexibel



Die Holzfläche mit umlaufenden Anleimern aus Massivholz hat als Kern eine stabile, 28 mm starke MDF-Platte. Die Flächen sind entweder in Eiche, Ahorn oder Nussbaum furniert. Auf diese Fläche kann direkt beschriftet werden: über Folienplotts oder den UV-LED-Direktdruck. Die Grundfläche bekommt einen kaum wahrnehmbaren, matten und widerstandsfähigen Schutzlack. Gehalten wird die Fläche von zwei massiven Stahlwinkeln, lackiert in Titangrau – eine zweifache Verschraubung sorgt für die notwendige Stabilität.

Auf einfache Weise lässt sich der Innenaufsteller mit aufgesetzten papierflexiblen Schildern zu einer variablen und schnell aktualisierbaren Informations- oder Wegweiser-Steile erweitern. Dazu bieten sich die verschiedenen Schilder aus der Modellreihe MADRID an.

Format Aufsteller H x B [mm]	Plattenstärke T [mm]	Beschriftungs- fläche H x B [mm]	ID Ahorn	ID Eiche	ID Nussbaum
1.800 x 500	28	1600 x 500	11993	11994	11995

Weitere Formate und individual Produkte auf Anfrage

Bitte bedenken Sie, dass Holz ein Naturprodukt ist und es Abweichungen in Farbe/Färbung und Maserung geben kann. Wir achten auf eine bestmögliche Auswahl der Hölzer!

Der Innenaufsteller kann ganz einfach mit papierflexiblen Schildern ausgestattet werden – hier z. B. aus der Modellreihe **MADRID Black Line**.

Damit können schnell und einfach Informationen angebracht und ausgetauscht werden.



Wandschilder – Direktbeschriftung



Wandschilder mit einer ungewöhnlichen Flächenaufteilung und einem völlig neuen Materialmix: ein aufgesetztes Holzfeld gliedert dabei das Schild in zwei Bereiche mit einer besonderen Ästhetik. Das kann direkt in die Wegweisung integriert oder auch physisch auf zwei unterschiedlichen Ebenen kommuniziert werden. Sozusagen *ein Schild mit Zusatzfeld!*

Basis sind Wandschilder aus einer Modellreihe, mit einem Grundkörper aus silberfarben oder schwarz eloxiertem Aluminiumrahmen, der auf Gehrung geschnitten und über verdeckte Winkel verbunden ist. Diese sind auf der Rückseite mit Aufhängelaschen (Sternstanzung) versehen. Als Beschriftungsträger dient eine frontseitig angebrachte Aluminiumverbundplatte (3 mm) in RAL 9006 weißaluminium, RAL 9016 verkehrsweiß oder RAL 9005 schwarz matt. Die Gesamttiefe für kleinere Formate beträgt 16 mm, für große Ausführungen 22,8 mm. Die Hölzer sind mit einer kaum wahrnehmbaren, widerstandsfähigen Schicht matten Schutzlacks behandelt.



Die erhabene Fläche aus Eiche, Ahorn oder Nussbaum kann inhaltlich und formal einen besonderen Akzent setzen!



Schildformat H x B [mm]	Profilstärke T [mm]	Beschriftungs- fläche H x B [mm]
Silver Line und Holz		
850 x 650	16	847,5 x 647,5
1.000 x 1.000	16	997,5 x 997,5
1.250 x 850	16	1.247,5 x 847,5
Black Line und Holz		
850 x 650	16	847,5 x 647,5
1.000 x 1.000	16	997,5 x 997,5
1.250 x 850	16	1.247,5 x 847,5
Bronze Line und Holz		
850 x 650	16	847,5 x 647,5
1.000 x 1.000	16	997,5 x 997,5
1.250 x 850	16	1.247,5 x 847,5

Weitere Formate und individual **Produkte auf Anfrage**

Bitte bedenken Sie, dass Holz ein Naturprodukt ist und es Abweichungen in Farbe/Färbung und Maserung geben kann. Wir achten auf eine bestmögliche Auswahl der Hölzer!





Anleitungen & Videos unter
www.montageanleitung.info

Die Akzentfläche aus Holz kann beispielsweise für spezielle Informationen, Icons oder Richtungspfeile verwendet werden – und physisch auf zwei Ebenen kommunizieren.



Deckenhänger – Direktbeschriftung



Passend zum LMH-Wandschild wurde auch ein darauf abgestimmter Deckenhänger entwickelt. Technische Basis ist ebenfalls eine unserer bewährten Produktreihen – der Grundkörper besteht aus einem silberfarben oder schwarz eloxierten, allseits geschlossenen Aluminiumrahmen, der doppelseitig mit Verbundplatten (3 mm) in RAL 9006 weißaluminium, RAL 9016 verkehrsweiß oder RAL 9005 schwarz matt verkleidet ist. Die Gesamttiefe beträgt 16 mm. Lieferung inkl. 2 x 1,5 m Stahlseil und Pressösen.

Die Beschriftung erfolgt direkt auf die Sichtflächen – durch selbstklebende Folienbuchstaben oder Digitaldruck – sowohl auf die Platte, als auch auf das Holz aufgebracht werden. Die Deckenbefestigung erfolgt wahlweise mit klassischen Haken oder einer Deckenautomatik. Diese lässt ein einfaches nachträgliches Justieren zu, wodurch Unebenheiten und kleine Unterschiede über die Seillänge mühelos ausgeglichen werden können. Siehe auch die ausführliche Beschreibung auf Seite 44/62.



Schildformat H x B [mm]	Profilstärke T [mm]	Beschriftungsfläche H x B [mm]
Silver Line und Holz		
150 x 850	16	147,5 x 847,5
250 x 1.250	16	247,5 x 1.247,5
Black Line und Holz		
150 x 850	16	147,5 x 847,5
250 x 1.250	16	247,5 x 1.247,5
Bronze Line und Holz		
150 x 850	16	147,5 x 847,5
250 x 1.250	16	247,5 x 1.247,5

Weitere Formate und individual **Produkte auf Anfrage**

Zubehör:	ID
Automatik*	anstelle Haken 3851

§ EUIPO

Gemeinschaftsgeschmacksmuster – beim Amt der Europäischen Union für geistiges Eigentum eingetragen.

Deckenhänger – papierflexibel

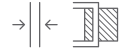

Mit einem feinen, höchst ästhetischen Akzent: das Profil aus massivem Ahorn, Eiche oder Nussbaum – in Verbindung mit Aluminium und Edelstahl eine hochwertige, zurückhaltende und außergewöhnliche Alternative für Wegweisung und Information. Die Inhalte werden hier selbst eingelegt.

Technische Basis ist der Deckenhänger einer Modellreihe mit gekanteter Aluminiumkassette. Die Deckenbefestigung erfolgt wahlweise mit klassischen Haken oder einer Deckenautomatik. Diese lässt ein einfaches nachträgliches Justieren zu, wodurch Unebenheiten und kleine Unterschiede über die Seillänge mühelos ausgeglichen werden können. Die Hölzer sind mit einer kaum wahrnehmbaren, widerstandsfähigen Schicht matten Schutzlacks behandelt.

Schildformat H x B [mm]	Tiefe gesamt T [mm]	Beschriftungs- fläche H x B [mm]	ID Ahorn	ID Eiche	ID Nussbaum
Leichtmetall und Holz					
151 x 297	26	144 x 297	11700	11702	11703
Silver Line und Holz					
150,5 x 309,5	26	144 x 293	11704	11705	11706
Black Line und Holz					
150,5 x 309,5	26	144 x 293	11707	11708	11709
Bronze Line und Holz					
150,5 x 309,5	26	144 x 293	11710	11711	11712

Zubehör:

Automatik*	anstelle Haken	3851
------------	----------------	------

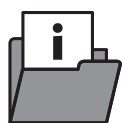

Anleitungen & Videos unter
www.montageanleitung.info

Fahnschilder – papierflexibel

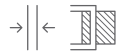

In der gleichen Logik und Formensprache, mit den gleichen Hölzern wurde ebenfalls ein Fahnschild in zwei unterschiedlichen Größen entwickelt. Erhältlich in Ahorn, Eiche oder Nussbaum.

Schildformat H x B [mm]	Tiefe gesamt T [mm]	Beschriftungs- fläche H x B [mm]	ID Ahorn	ID Eiche	ID Nussbaum
Leichtmetall und Holz					
151 x 148	30	144 x 148	11688	11689	11690
Silver Line und Holz					
150,5 x 159,5	30	144 x 144	11691	11692	11693
Black Line und Holz					
150,5 x 159,5	30	144 x 144	11694	11695	11696
Bronze Line und Holz					
150,5 x 159,5	30	144 x 144	11697	11698	11699

Bitte bedenken Sie, dass Holz ein Naturprodukt ist und es Abweichungen in Farbe/Färbung und Maserung geben kann. Wir achten auf eine bestmögliche Auswahl der Hölzer!



Türschilder – papierflexibel



Ein Türschild an der Grenze zum innenarchitektonischen Element. Dezent und Akzent zugleich ist die Verbindung von ausgesuchtem Holz und Aluminiumprofilen – die auf Wunsch in jedem Farbton lackiert werden können.

Konstruktive Basis sind die Türschilder einer Modellreihe mit einem eloxierten Aluminiumrahmen mit perfekt gearbeiteten Gehrungen. Die Hölzer sind mit einer kaum wahrnehmbaren, widerstandsfähigen Schicht matten Schutzlacks behandelt.

Die Beschriftung erfolgt über eingelegte Papiereinleger – die selbst erstellt (und problemlos, einfach austauschbar sind) oder von uns produziert und mitgeliefert werden. Siehe auch die ausführliche Beschreibung auf Seite 51/65/74.



Schildformat H x B [mm]	Profilstärke T [mm]	Bezeichnung	Beschriftungs- fläche H x B [mm]	ID Ahorn	ID Eiche	ID Nussbaum
Silver Line und Holz						
105,5 x 150,5	9	~ DIN A6	99 x 144	11389	11388	11390
150,5 x 150,5	9		144 x 144	11350	11347	11351
299,5 x 212,5	9	~ DIN A4 hoch	293 x 206	11353	11352	11354
212,5 x 299,5	9	~ DIN A4 quer	206 x 293	11370	11369	11371
422,5 x 299,5	9	~ DIN A3 hoch	416 x 293	11364	11363	11365
299,5 x 422,5	9	~ DIN A3 quer	293 x 416	11367	11366	11368
Black Line und Holz						
105,5 x 150,5	9	~ DIN A6 quer	99 x 144	11422	11421	11423
150,5 x 150,5	9		144 x 144	11395	11394	11396
299,5 x 212,5	9	~ DIN A4 hoch	293 x 206	11399	11397	11400
212,5 x 299,5	9	~ DIN A4 quer	206 x 293	11419	11418	11420
422,5 x 299,5	9	~ DIN A3 hoch	416 x 293	11410	11406	11414
299,5 x 422,5	9	~ DIN A3 quer	293 x 416	11416	11415	11417
Bronze Line und Holz						
105,5 x 150,5	9	~ DIN A6 hoch	99 x 144	11440	11439	11441
150,5 x 150,5	9		144 x 144	11425	11424	11426
299,5 x 212,5	9	~ DIN A4 hoch	293 x 206	11428	11427	11429
212,5 x 299,5	9	~ DIN A4 quer	206 x 293	11437	11436	11438
422,5 x 299,5	9	~ DIN A3 hoch	416 x 293	11431	11430	11432
299,5 x 422,5	9	~ DIN A3 quer	293 x 416	11434	11433	11435

Türschilder – papierflexibel



Eine weitere Variante für Türschilder mit einem Akzent aus massivem Holz – in Ahorn, Eiche oder Nussbaum.

Passend zum papierflexiblen Fahnschild und Deckenhänger. Auch hier vereinen sich exklusives Holz und Aluminium zu einem ganz neuen und besonderen Schild.

Schildformat H x B [mm]	Profilstärke T [mm]	Bezeichnung	Beschriftungs- fläche H x B [mm]	ID Ahorn	ID Eiche	ID Nussbaum
Leichtmetall und Holz						
103 x 160	9	~ DIN A6 quer	103 x 144	11392	11391	11393
148 x 160	9		148 x 144	11348	11301	11349
297 x 222	9	~ DIN A4 hoch	210 x 144	11358	11357	11359
420 x 309	9	~ DIN A3 hoch	148 x 206	11362	11361	11360

Bitte bedenken Sie, dass Holz ein Naturprodukt ist und es Abweichungen in Farbe/Färbung und Maserung geben kann. Wir achten auf eine bestmögliche Auswahl der Hölzer!



Abgestimmt auf Architektur, Einrichtung und Corporate Design: neue Möglichkeiten durch neue Materialien und ihre Kombination. Dies alles über MOEDEL Individual maßgeschneidert auf ihre Bedürfnisse.





§ EUIPO

Gemeinschaftsgeschmacksmuster –
beim Amt der Europäischen Union für
geistiges Eigentum eingetragen.

Trapez – taktile Türschilder

Genial einfach – und einfach genial. Die trapezförmigen Profile aus massivem Holz helfen mit ihrem abgeschrägten Winkel beim Ertasten taktiler Informationen. Ohne viel Wandüberstand entsteht auf diese Weise eine Fläche, die zugleich Geste ist und einen deutlich höheren Komfort für Blinde und stark sehbehinderte Menschen bietet.

Erhältlich ist das »LMH Trapez« in verschiedenen Längen aus Eiche, Ahorn und Nussbaum. Auf dem Massivholz-Profil wird ein Alublech aufgebracht, das in jedem RAL-Ton lackiert werden kann und mit der tastbaren, taktilen Beschriftung versehen ist – individuell nach Ihren Vorgaben, dabei sind Schriften möglich, aber auch Piktogramme oder Pfeile. Es bietet mit seiner ansprechenden Lackoberfläche eine außergewöhnliche ästhetische, aber auch haptische Qualität.

»Trapez« kann als Zusatz zu einem »normalen« (auch bereits vorhandenen) Türschild verwendet werden, oder als kombinierte Anwendung, die taktiler und visueller Anforderungen in einem abdeckt. Die Standardmaße sind abgestimmt auf die Türschilder der LMH Studioline – plus die Formate der klassischen Türschilder. Die Lieferung erfolgt mit einem separat beiliegenden Alublech mit bereits aufgebrachtem Klebeband, das an der fertig montierten Holzleiste, befestigt wird.

Die Kombination von Holz und lackiertem Aluminium sorgt für eine einfache Montage, viele gestalterische Möglichkeiten mit einer ungewohnten Ästhetik und bietet zudem eine hohe Anwenderfreundlichkeit.



BERLIN

Wegweisend in seiner Funktion – und der Gestaltung. Durchdacht, variantenreich, flexibel und individuell... ist die Modellreihe **BERLIN**. Sie bietet ein umfassendes und aufeinander abgestimmtes Programm von Pfosten- und Wandprofilen – auf diese Weise können mit Serienprodukten individuelle Lösungen für die unterschiedlichsten Anwendungsbereiche zusammengestellt und umgesetzt werden.

Neben den Standardpaneelen können Beschriftungsträger von 3 bis 16 mm Materialstärke eingesetzt werden – in praktisch allen Formen und Materialien wie Aluminium, Edelstahl oder Acryl. Eine durchdachte, einfache Technik ermöglicht später die unkomplizierte und zeitsparende Aktualisierung der Beschriftungsträger.

 **Silver Line**
ab Seite 101

 **Black Line**
ab Seite 119

Zubehör
Seite 116 (Silver Line)
Seite 122 (Black Line)



Maßstab 1:1
BERLIN Aufsteller

Silver Line



Auf Wunsch ist das System **BERLIN** auch mit integrierter Beleuchtung erhältlich. Wir verwenden hochwertige LED-Technik mit gleichmäßiger Ausleuchtung.





Praktisch unbegrenzte Kombinationsmöglichkeiten aus Pfosten, Wandprofil und Beschriftungsträger – so findet sich immer die richtige Lösung.

Grundsätzlich bieten wir das System **BERLIN** in Silber und Schwarz an. Gerne lackieren wir aber auch nach Ihren Farb-vorgaben.



Diese durchdachte Modellreihe ist sowohl für den Innen- als auch den Außenbereich geeignet. Neben den freistehenden Varianten bieten wir auch Lösungen, die direkt an der Wand montiert werden können.

Haupt-/Etagenwegweiser

Schildträgersystem

Multifixsystem

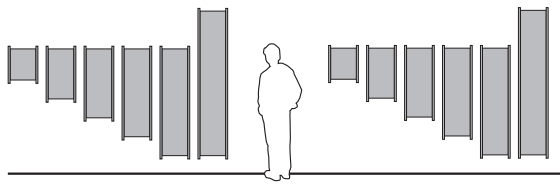

doppelseitig



Direktbeschriftung



LED-Beleuchtung

Sternwegweiser (Hohlkammerprofile)

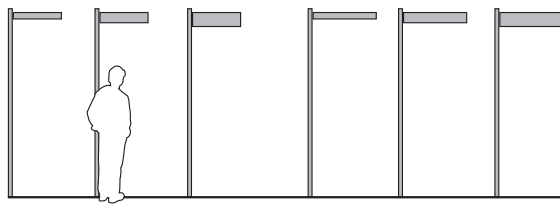

Parkplatzschild

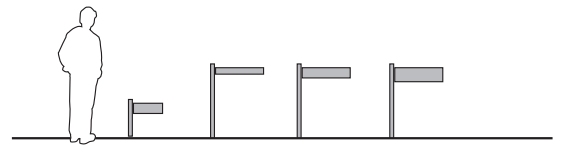

Aussenaufsteller (Pfosten)

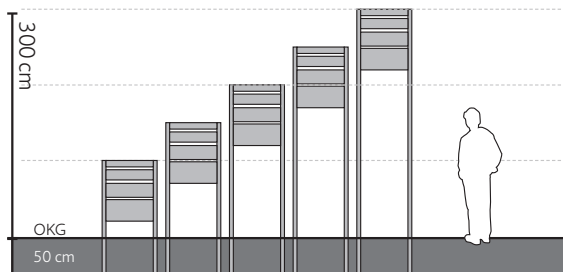

Beleuchtungsprofil 

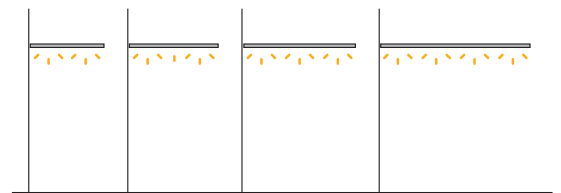

Hohlkammerprofile 

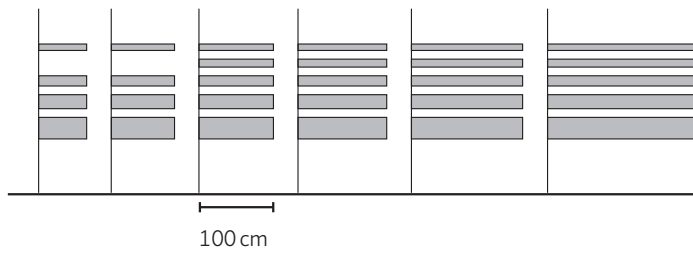

Beschriftungspaneele 

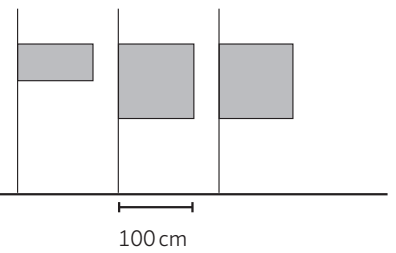

Silver Line – Außenaufsteller Pfosten



Beachten Sie bitte bei der Pfostenlänge, dass diese mindestens 500 mm im Fundament versenkt bzw. ins Erdreich eingegraben werden muss. Alle Pfosten mit Systemnut können auch mit einer Bodenplatte zum Aufdübeln geliefert werden. Pfosten mit Grund- und Abdeckprofil bieten den Vorteil und Mehrwert, die Beschriftungspaneele, montieren und tauschen zu können.

Pfosten L [mm]	Pfosten B [mm]	ID-Nummer mit Grund- und Abdeckprofil**	ID-Nummer Systemnut 1-4-fach*	ID-Nummer Systemnut 2-fach*	ID-Nummer Systemnut 1-fach
1.500	60				5325
2.000	60				5328
2.500	60				5329
3.000	60				5333
1.500	90		7853		5373
2.000	90		7857		5378
2.500	90		7861		5379
3.000	90		7865		5388
3.500	90		5267		5389
1.500	66		5355		5346
2.000	66		5358		5348
2.500	66		5359		5349
3.000	66		5364		5352
3.500	66		5230		5100
1.500	94			10910	
2.000	94			10911	
2.500	94			10912	
3.000	94			10913	
3.500	94			10914	
1.500	100		4685		
2.000	100		4696		
2.500	100		4702		
3.000	100		4718		

* Standardmäßig ist eine Nut offen. Nuten können einfach mit einem handelsüblichen Werkzeug freigelegt werden.

** Bitte geben Sie im Auftragsfall die Materialstärke des Beschriftungsträgers an.

INFORMATION:

Das Aufstellen des Pfostens mit einem Abdeckprofil erfolgt nur durch das Einbetonieren des um 500 mm verlängerten Grundprofils. Um ein späteres Auswechseln der Paneele zu ermöglichen, muss sich das Abdeckprofil über dem Fundament befinden und frei zugänglich sein.

Optional:
LED-Beleuchtungsprofil
Seite 116

Optional:
Zieraufsätze
Seite 116

inklusive:
Deckel

wahlweise:
Abdeckprofil
für Nuten
Seite 117

wahlweise:
Bodenplatte
Bitte anfragen!

Farbwahl
Beschriftungsträger

Optional:
Quertraverse zur Stabilisierung
Seite 117

Formen
Pfosten-Profile
Seite 106

Auf Wunsch mit Beschriftungsservice.
Bitte anfragen!

Optional:
LED-Beleuchtungsprofil
Seite 116

inklusive:
Deckel

wahlweise:
Linsenschrauben
Seite 117

Farbwahl
Beschriftungsträger

Formen
Pfosten-Profile
Seite 106

bestehend aus:
Grundprofil + Abdeckprofil

Auf Wunsch mit Beschriftungsservice.
Bitte anfragen!

● Silver Line – **Beschriftungsträger** für Pfosten mit Nut



Aluminiumkassette, Materialstärke 15,8 mm. Beidseitig nutzbar zur Montage in einem BERLIN Silver Line Pfosten mit Nuten. Die Lieferung erfolgt inklusive Bohrungen, Spreizbefestigungen und Schraubenkopfabdeckungen.

Format H x B [mm]	Beschriftungs- fläche H x B [mm]	Anzahl Spreiz- befestigung	ID-Nummer
100 x 650	100 x 640	2	8975
100 x 850	100 x 840	2	8976
100 x 1.000	100 x 990	2	5280
100 x 1.200	100 x 1.190	2	5281
100 x 1.500	100 x 1.490	2	5282
100 x 2.000	100 x 1.990	2	5283
120 x 1.000	120 x 990	2	5284
120 x 1.200	120 x 1.190	2	5285
120 x 1.500	120 x 1.490	2	5287
120 x 2.000	120 x 1.990	2	5289
150 x 650	150 x 640	2	8977
150 x 850	150 x 840	2	8978
150 x 1.000	150 x 990	2	5291
150 x 1.200	150 x 1.190	2	5292
150 x 1.500	150 x 1.490	2	5294
150 x 2.000	150 x 1.990	2	5297
200 x 650	200 x 640	4	8979
200 x 850	200 x 840	4	8980
200 x 1.000	200 x 990	4	5298
200 x 1.200	200 x 1.190	4	5299
200 x 1.500	200 x 1.490	4	5301
200 x 2.000	200 x 1.990	4	5302
300 x 1.000	300 x 990	4	5304
300 x 1.200	300 x 1.190	4	5305
300 x 1.500	300 x 1.490	4	5307
300 x 2.000	300 x 1.990	4	5309



Aluminiumkassette,
Materialstärke 15,8 mm



Aluminiumverbund,
Materialstärke 3 mm

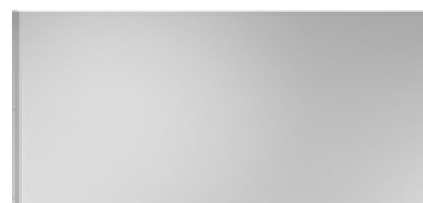

Paneele zur doppelseitigen Beschriftung bestehend aus Aluminiumverbundplatten (3 mm) in RAL 9006 silber oder RAL 9016 verkehrsweiß oder mit 16 mm Aluminiumrahmen. Jeweils mit seitlich angebrachtem Profil zur Aufnahme in der Pfostennut.

Format H x B [mm]	Beschriftungs- fläche H x B [mm]	Materialstärke T [mm]	ID-Nummer silber RAL 9006	ID-Nummer weiß RAL 9016
500 x 1.012	500 x 990	3	7877	4944
1.000 x 1.012	1.000 x 990	3	7876	4943
1.000 x 990	997,5 x 987,5	16	4959	7878

● Silver Line – **Beschriftungsträger** zur Fahnenmontage



Aluminiumkassette, Materialstärke 15,8 mm. Beidseitig nutzbar zur Montage in BERLIN Silver Line Pfosten mit Nuten. Lieferung erfolgt inkl. Bohrungen, Spreizbefestigungen, Schraubenkopfabdeckungen und U-Abschluss-Profil.

Format H x B [mm]	Beschriftungs- fläche H x B [mm]	Anzahl Spreiz- befestigung	ID-Nummer
100 x 650	100 x 640	1	8907
150 x 650	150 x 640	1	8909
200 x 650	200 x 640	2	8911
100 x 850	100 x 840	1	8908
150 x 850	150 x 840	1	8910
200 x 850	200 x 840	2	8912

Aluminiumkassette,
Materialstärke 15,8 mm



● Silver Line – **Beschriftungsträger** für Pfosten mit Abdeckprofil



Aluminiumkassette, Materialstärke 15,8 mm. Aluminium E6/EV1 silberfarben eloxiert, beidseitig nutzbar, zur Montage in BERLIN Silver Line Pfosten mit Grund- und Abdeckprofil. Versehen mit vier Bohrungen Ø 6 mm.

Aluminiumkassette,
Materialstärke 15,8 mm



Format H x B [mm]	Beschriftungs- fläche H x B [mm]	ID-Nummer	
100 x 1.000	100 x 944	4662	
100 x 1.200	100 x 1.144	4663	
100 x 1.500	100 x 1.444	4664	
100 x 2.000	100 x 1.944	4665	
120 x 1.000	120 x 944	4666	
120 x 1.200	120 x 1.144	4667	
120 x 1.500	120 x 1.444	4668	
120 x 2.000	120 x 1.944	4670	
150 x 1.000	150 x 944	4671	
150 x 1.200	150 x 1.144	4672	
150 x 1.500	150 x 1.444	4673	
150 x 2.000	150 x 1.944	4675	

Format H x B [mm]	Beschriftungs- fläche H x B [mm]	ID-Nummer	
200 x 1.000	200 x 944	4687	
200 x 1.200	200 x 1.144	4688	
200 x 1.500	200 x 1.444	4689	
200 x 2.000	200 x 1.944	4691	
300 x 1.000	300 x 944	4704	
300 x 1.200	300 x 1.144	4705	
300 x 1.500	300 x 1.444	4706	
300 x 2.000	300 x 1.944	4708	

Individuelle Längen auf Anfrage!

Zubehör:

Linsenschrauben zur Befestigung Ihrer Beschriftungsträger auf Seite 117,



Anleitungen & Videos unter
www.montageanleitung.info

● Silver Line – Schildträgersystem



Für alle, die sich Ihr Schildträgersystem selbst zusammenstellen möchten. Ein BERLIN Schildträgersystem besteht aus zwei Trägerprofilen, vier Wandhalterungen aus eloxiertem Aluminium, vier Abdeckkappen und Spreiznieten. Die Beschriftungsträger (Paneele) werden von hinten mit Linsenkopfschrauben am Trägerprofil befestigt. Die Beschriftungsträger und passende Linsenkopfschrauben bitte separat bestellen.

Profil L [mm]	ID-Nummer silberfarben eloxiert E6/EV1	ID-Nummer eloxiert Edelstahlfinish
500	4812	4815
750	4816	4817
1.000	4793	4795
1.500	4797	4798
2.000	4800	4802



● Silver Line – Wandschild Schildträgersystem



Für alle, die gerne auf ein komplettes Schildträgersystem zurückgreifen möchten. Hier finden Sie komplette Sets in den angegebenen Größen. Sie können wählen, ob wir diese für Sie bedrucken sollen oder ob Sie dies lieber selbst übernehmen möchten.

Format H x B [mm]	ID-Nummer unbeschriftet	ID-Nummer inkl. Beschriftungsservice
500 x 350	11038	11043
500 x 500	11039	11044
750 x 500	11040	11045
1.000 x 750	11041	11046
1.250 x 750	11042	11047





+



+



inklusive:
Abdeckkappen



+



+



+



Optional:
Linsenschrauben
Seite 118

Farbwahl ●●
Schildträgersystem
Seite 111

inklusive:
Deckel



+



Profilwahl
Multifix
Trägerprofil
Seite 114

+

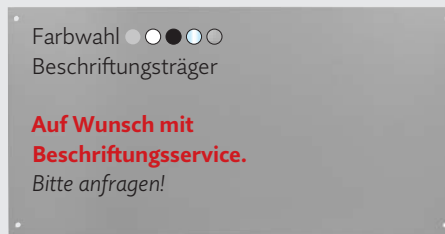

+

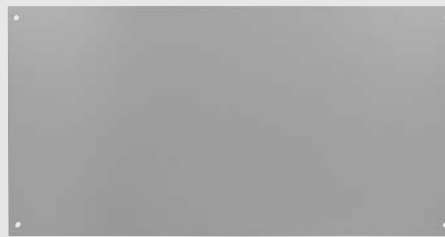

+



+

+



Optional:
Distanzset
Seite 118



Optional:
Linsenschrauben
Seite 118



+



+

+



**beliebig
erweiterbar**

● Silver Line – Beschriftungsträger Multifix



Für alle, die sich Ihren »Multifix« selbst zusammenstellen möchten. Die Profile sind aus silberfarben eloxiertem Aluminium und bestehen aus zwei Teilen. Zuerst wird das Trägerprofil an die Wand geschraubt – mit dem durchgehenden Gewindekanal kann der Beschriftungsträger beliebig positioniert werden. Das Abdeckprofil wird einfach in das Trägerprofil eingeklippt und deckt die Schrauben ab. So entstehen einfache Anlagen (Profil rechts und links) oder Reihenanlagen mit einem zusätzlichen Profil in der Mitte.

Profil L [mm]	ID-Nummer Profile außen (1 VE = 2 Stück)	ID-Nummer mittiges Profil (Reihenanlage)
1.000	7832	7836
1.250	7833	7837
1.500	7834	7838
2.000	7835	7839

→ äußeres Profil



Individuelle Längen auf Anfrage!

→ mittiges Profil



Anleitungen & Videos unter
www.montageanleitung.info



Silver Line – **Wandschild** Multifix



Komplett-Sets für fertige Schildsysteme in den angegebenen Größen. Dabei können Sie wählen, ob wir diese bedrucken sollen oder ob Sie dies lieber selbst übernehmen möchten.

Format H x B [mm]	ID-Nummer unbeschriftet	ID-Nummer inkl. Beschriftungsservice
500 x 500	10994	10998
750 x 500	10995	10999
1.000 x 750	10996	11000
1.250 x 750	10997	11001

Individuelle Formate auf Anfrage!



Beschriftungsträger in zwei Farben erhältlich,
RAL 9016 = verkehrsweiß oder
RAL 9006 = weißaluminium (*silber*)



● Silver Line – Beleuchtungsprofil



Damit werden BERLIN Außenschilder formschön und effektiv beleuchtet – passend zu allen Pfosten aus der Serie BERLIN. Format: 56 x 45 mm (H x T). Die Lieferung erfolgt vormontiert auf einer Quertraverse (einseitig) oder Hohlkammer (doppelseitig); sie ist montagefertig zusammgebaut (Kabelaustritt seitlich nach oben vorbereitet). Leuchtmittel: LED, weiß. Das Beleuchtungsprofil ist spritzwassergeschützt.



Für Schildbreite B [mm]	Leuchtprofil L [mm]	ID-Nummer doppelseitig	ID-Nummer einseitig
1.000	900	11084	11083
1.200	1.050	11086	11085
1.500	1.300	11088	11087

Standardmäßig Lieferung in silberfarben eloxiert. Für die lackierte Ausführung* bitte bei der Bestellung die gewünschte Farbe (z. B. nach RAL) der Artikelnummer anfügen. Zuzüglich Rüstkosten pro Farbe.



● Silver Line – **Kombiprofile Reduzierblenden**



Die Reduzierblende ist ein silberfarben eloxiertes Kombinationsprofil zur Reduzierung der Systemnut auf 3 oder 4 mm und bei um 180° gedrehter Anwendung zum Abdecken der Systemnut. Geeignet für alle BERLIN Silver Line Pfosten mit Nuten.

Profil L [mm]	ID-Nummer
1000	5432
1500	5433
2000	5443
2500	5444
3000	5447



Anwendungsbeispiel

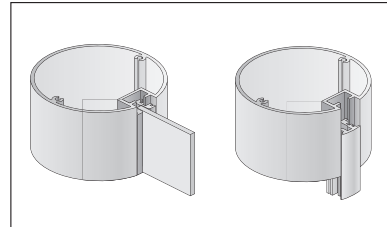

● Silver Line – **Quertraversen**



Quertraverse mit einer Nut (U-Profil) aus Aluminium, 57 mm hoch, Materialstärke 16 mm, mit einer Systemnut 3 und 4 mm.

Quertraverse mit zwei Nuten (H-Profil) aus Aluminium, 57 mm hoch, Materialstärke 16 mm, mit zwei Systemnuten jeweils 3 und 4 mm. Bei beiden erfolgt die Lieferung inkl. Bohrungen, Spreizbefestigungen und Schraubenkopfabdeckungen.



Format L [mm]	ID-Nummer	ID-Nummer
	U-Profil	H-Profil
1.000	5314	5318
1.200	5315	5319
1.500	5316	5320
2.000	5317	5321



Linsenschrauben – **Befestigung**

Linsenschrauben zur Befestigung Ihrer Beschriftungsträger an BERLIN Silver Line Pfosten mit Grund- und Abdeckprofil.

für Beschriftungs- träger	VE (1VE = 10 Stk.)	ID-Nummer
bis 4 mm	1	4829
4 bis 8 mm	1	4832



Linsenschrauben – Befestigung

Linsenschrauben zur Befestigung Ihrer Beschriftungsträger am Schildträgersystem. Linsenschrauben mit Kreuzschlitz, Material Edelstahl.

für Beschriftungsträger	VE (1VE = 10 Stk.)	ID-Nummer
2 bis 5 mm	1	4792



Senkkopfschrauben – Befestigung

Senkkopf-Schrauben zur Befestigung Ihrer Beschriftungsträger an Multifix 45 (3,5 x 13 mm)

für Beschriftungsträger	VE (1VE = 10 Stk.)	ID-Nummer
3 mm	1	7841



MULTIFIX – Distanzset

Eine Verpackungseinheit besteht aus vier Quadratrohren 25 x 25 x 1,5 mm mit einer Länge von 50 mm, vier Stockschrauben M8 x 100 und vier Sechskantmuttern M8. Generieren Sie mit diesem Set einen Abstand oder eine Schattenfuge zur Wand.

Bezeichnung	ID-Nummer einseitig
Distanzset	8060

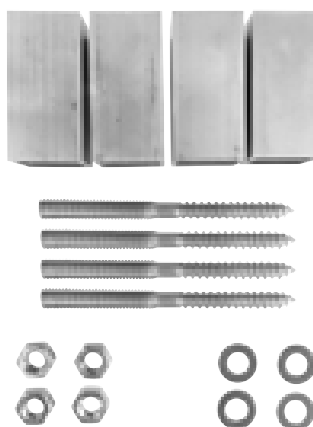

Maßstab 1:1
BERLIN Aufsteller

Black Line

● Black Line – Außenaufsteller Pfosten

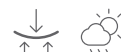

Durchdacht und individuell sind die Kennzeichen der Modellreihe BERLIN. Um das Serienprogramm zu erweitern, wurde die »Black Line« entwickelt. Mit der schwarzen Eloxierung entsteht ein ästhetisch völlig neuer und hochwertiger Eindruck bei dieser Modellreihe – die weiterhin alle flexiblen und durchdachten Eigenschaften und Möglichkeiten bietet.

Pfosten L [mm]	Pfosten D [mm]	ID-Nummer Systemnut 2-fach*	ID-Nummer Systemnut 1-fach
1.500	90		10905
2.000	90		10906
2.500	90		10907
3.000	90		10908
3.500	90		10909
1.500	66		10900
2.000	66		10901
2.500	66		10902
3.000	66		10903
1.500	94		10916
2.000	94		10917
2.500	94		10918
3.000	94		10919
3.500	94		10920

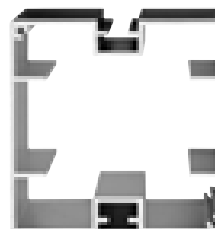
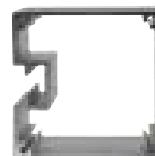
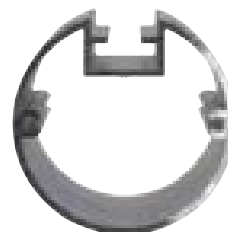

* Standardmäßig ist eine Nut offen. Nuten können einfach mit einem handelsüblichem Werkzeug freigelegt werden.



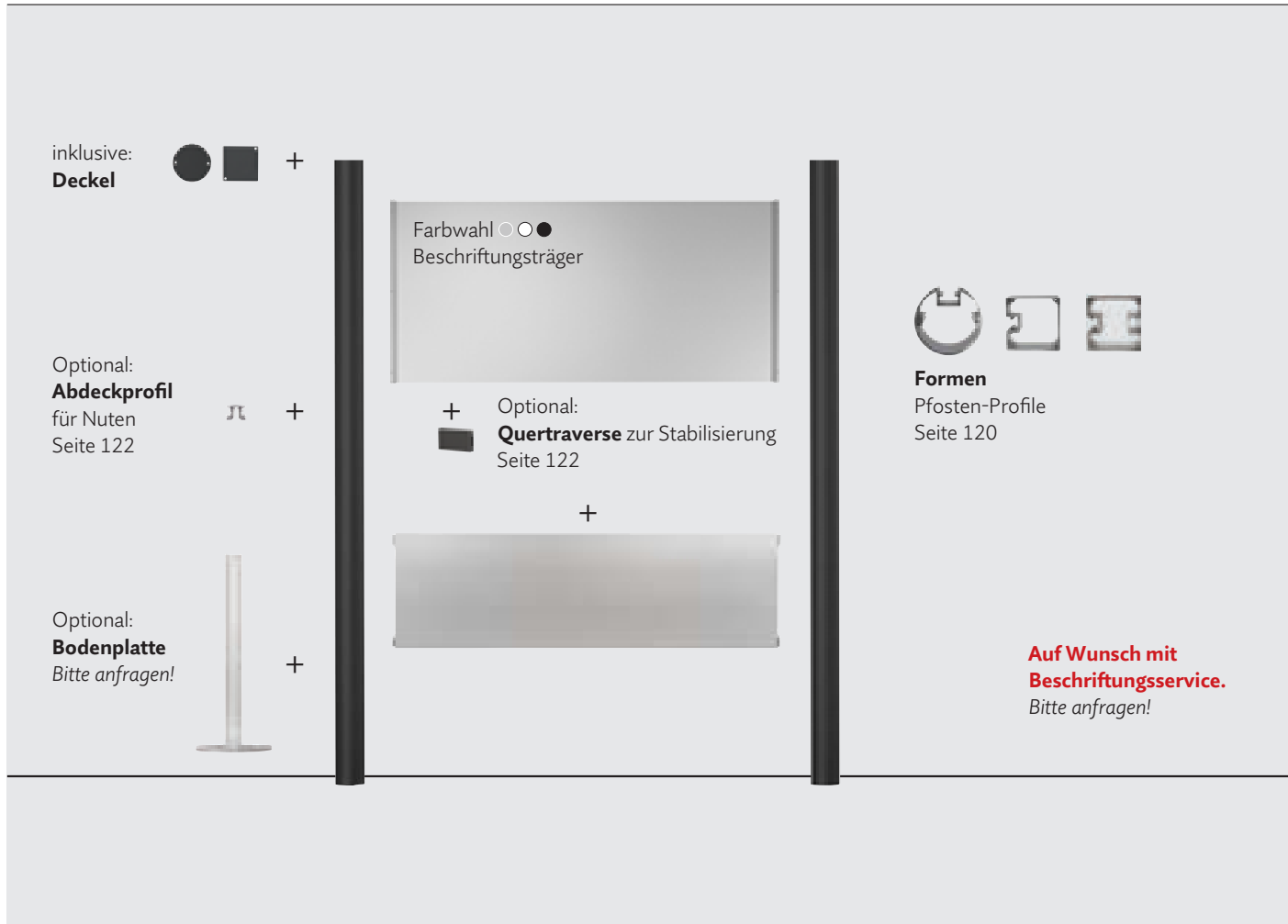

inklusive:
Deckel



Optional:
Abdeckprofil
für Nuten
Seite 122



Optional:
Bodenplatte
Bitte anfragen!



Farbwahl
Beschriftungsträger

+ Optional:
Quertraverse zur Stabilisierung
Seite 122



Formen
Pfosten-Profile
Seite 120

**Auf Wunsch mit
Beschriftungsservice.**
Bitte anfragen!

Schwarz wirkt
ästhetisch und
setzt Ihre Infor-
mationen auf
elegante Weise
um.

● Black Line – Kombiprofile Reduzierblenden



Die Reduzierblende ist ein schwarz eloxiertes Kombinationsprofil zur Reduzierung der Systemnut auf 3 oder 4 mm und bei um 180° gedrehter Anwendung zum Abdecken der Systemnut. Geeignet für alle BERLIN Black Line Pfosten mit Nuten.

Profil L [mm]	ID-Nummer
1.000	10922
1.500	10923
2.000	10924
2.500	10925
3.000	10926



Anwendungsbeispiel

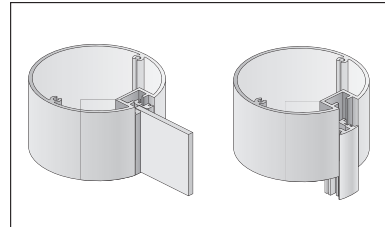

● Black Line – Quertraversen



Quertraverse mit einer Nut (U-Profil) aus Aluminium, 57 mm hoch, Materialstärke 16 mm, mit einer Systemnut 3 und 4 mm.

Quertraverse mit zwei Nuten (H-Profil) aus Aluminium, 57 mm hoch, Materialstärke 16 mm, mit zwei Systemnuten jeweils 3 und 4 mm. Bei beiden erfolgt die Lieferung inkl. Bohrungen, Spreizbefestigungen und Schraubenkopfabdeckungen.

Format L [mm]	ID-Nummer	ID-Nummer
	U-Profil	H-Profil
1.000	10927	10931
1.200	10928	10932
1.500	10929	10933
2.000	10930	10934





ORLANDO

Mit einer leichten Wölbung hebt sich die Modellreihe **ORLANDO** nicht nur von der Wand ab. Die eleganten und hochwertig gefertigten Schilder und Aufsteller bieten ein in sich geschlossenes Programm mit Produktlösungen für alle klassischen Anwendungsbereiche vom Türschild über den Wegweiser zum Deckenhänger – und von innen nach außen. Das alles in vielen Farben und Varianten.

Ein durchdachter Mechanismus an den Türen sorgt für den schnellen Austausch der eingelegten Informationen. Mit ein Grund für den Erfolg dieses Systems.





taunoo

Werner Schneider
Geschäftsführer

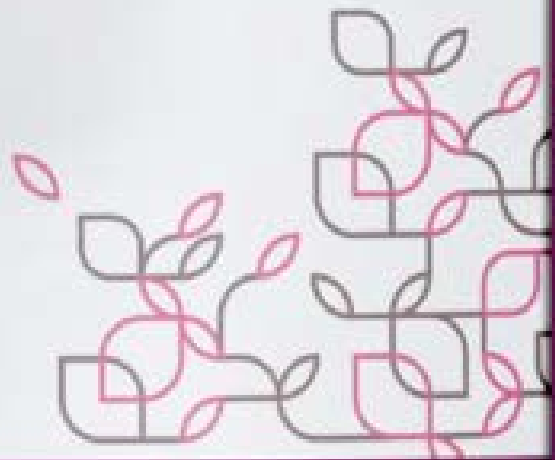

Maßstab 1:1
ORLANDO Türschild
in der Farbe **Fuchsia**



← Unsere Außen-
aufsteller aus
der Modellreihe
FRANKFURT
vervollständigen
die Modellreihe
ORLANDO.

Optisch anspre-
chend, können
Objekte jetzt
auch von Außen
nach Innen durch-
gängig beschild-
ert werden.



Die Kombinier-
barkeit von
FRANKFURT
und **ORLANDO**
sorgt für ein
herausragendes
Preis-Leistungs-
verhältnis.

Deckenhänger

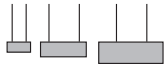

Fahnschilder



doppelseitig



Direktbe-
schriftung



Papierflexibel



mit LED-Beleuch-
tung lieferbar

Innenaufsteller

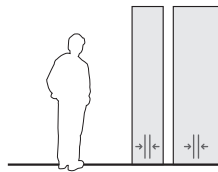

Hauptwegweiser/Außenschild

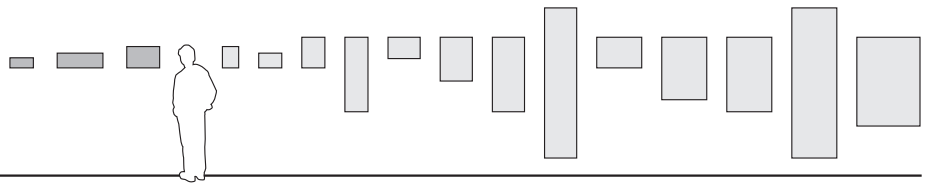

Türschilder/Wegweiser

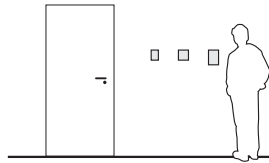

**Eine große Auswahl an passenden
Außenaufstellern mit abgerundetem
Profil.** Siehe Seite 140

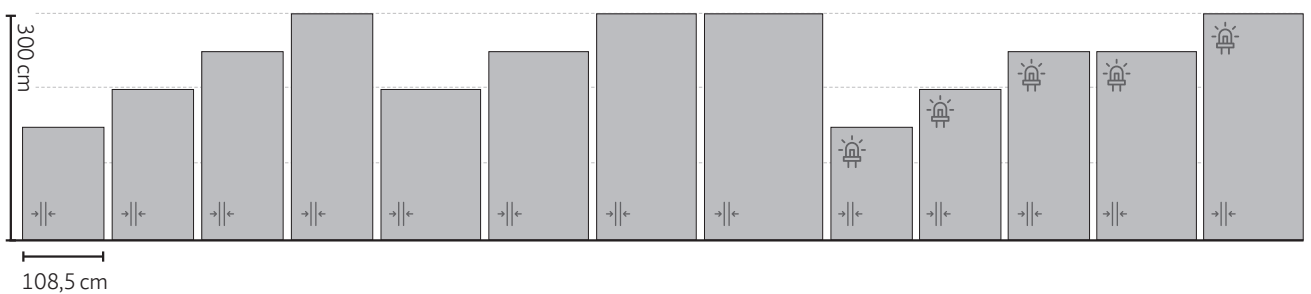





● Hauptwegweiser/Außenschild Wandmontage



Dieses Schild kann beidseitig eingesetzt werden. Die Abschlussleisten sind in RAL 9006 weißaluminium. Eine Beschriftung erfolgt durch selbstklebende Folien oder Brandschutz- und Fluchtwegsymbole direkt auf die Grundfläche (RAL 9016 verkehrsweiß).



Schildformat H x B [mm]	Beschriftungs- fläche H x B [mm]	ID-Nummer
148 x 325	148 x 297	1331  
210 x 620	210 x 594	1648 
297 x 450	297 x 420	1534 

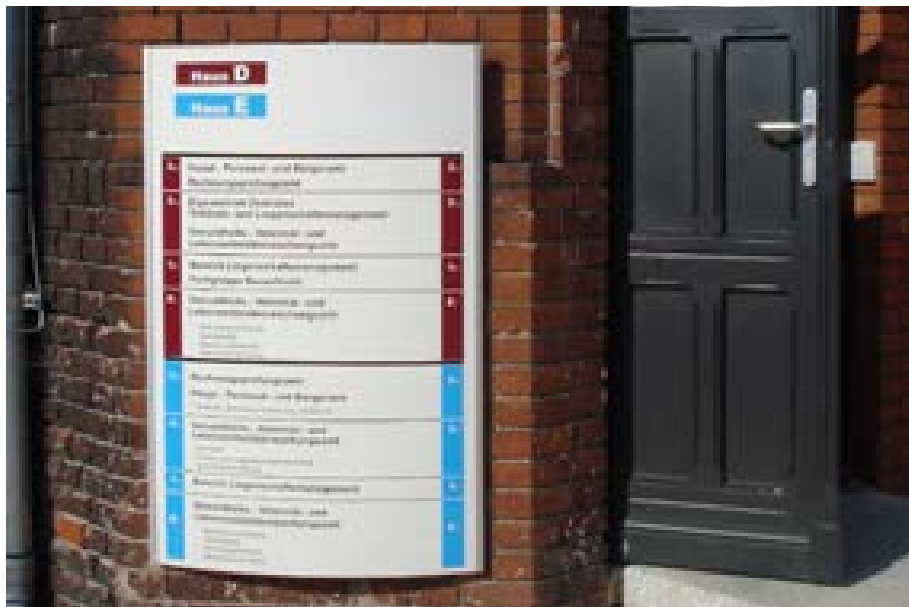
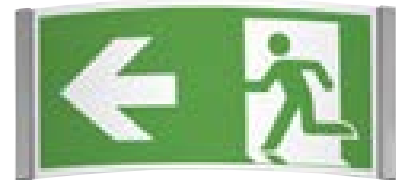

● Hauptwegweiser Wandmontage – papierflexibel



Für eine papierflexible, selbst bestückbare Präsentation von Informationen. Die Abdeckung mit Türmechanismus bietet die Möglichkeit, auch bei großformatigen Wandwegweisern die Inhalte schnell und einfach auszutauschen. Die Beschriftungsfläche ist in RAL 9016 verkehrsweiß lackiert. Die Abschlussleisten sind standardmäßig silberfarben eloxiert.

Schildformat H x B [mm]	Beschriftungs- fläche H x B [mm]	Beschriftungs- fläche H x B [mm] sichtbar	ID-Nummer
297 x 230	297 x 210 (ca. DIN A4 hoch)	297 x 196	1178
210 x 320	210 x 297 (ca. DIN A4 quer)	210 x 286	1230
420 x 320	420 x 297 (ca. DIN A3 hoch)	420 x 286	1261
1.000 x 320	1.000 x 297	1.000 x 286	1373
297 x 440	297 x 420 (ca. DIN A3 quer)	297 x 406	1416
594 x 440	594 x 420 (ca. DIN A2 hoch)	594 x 406	1457
1.000 x 440	1.000 x 420	1.000 x 406	1476
2.000 x 440	2.000 x 420	2.000 x 406	1496
420 x 610	420 x 594 (ca. DIN A2 quer)	420 x 576	1570
841 x 610	841 x 594 (ca. DIN A1 hoch)	841 x 576	8872
1.000 x 610	1.000 x 594	1.000 x 576	1590
2.000 x 610	2.000 x 594	2.000 x 576	1609
1.189 x 850	1.189 x 841 (ca. DIN A0 hoch)	1.189 x 823	8873



Die Technik im Detail: unsere einzigartige und praxisbewährte Schwingtüre für die Großformate.



Anleitungen & Videos unter
www.montageanleitung.info

● Innenaufsteller – papierflexibel





Die seitlichen Abschlussleisten sind standardmäßig silberfarben eloxiert. Die nicht-reflektierende Schwingtüre aus 2 mm starkem, transparenten Kunststoff lässt sich beidseitig über seitliche Riegel lösen und aufklappen – damit wird der Zugriff auf die Beschriftungsfläche (RAL 9016 verkehrsweiß) frei. Um genau dies für Unbefugte zu erschweren, lässt sich der Riegel zusätzlich über eine Feststellschraube sichern. Sockel und Bodenplatte werden standardmäßig in RAL 9007 graualuminium lackiert.

Format Aufsteller H x B [mm]	Beschriftungs- fläche H x B [mm]	Beschriftungs- fläche H x B [mm] sichtbar	ID-Nummer
2.100 x 440	2.000 x 420	2.000 x 406	1515
2.100 x 610	2.000 x 594	2.000 x 576	1628



● Deckenhänger

Die seitlichen Abschlussleisten sind in RAL 9006 weißaluminium, die doppelseitige Beschriftungsfläche in RAL 9016 verkehrsweiß lackiert. Die Lieferung erfolgt inklusive 2 x 1,5 m Stahlseil (montiert) und Pressösen.

Schildformat H x B [mm]	Beschriftungsfläche H x B [mm]	ID-Nummer	
148 x 325	148 x 297	1295	
210 x 620	210 x 594	1552	
297 x 865	297 x 840	1668	



Zubehör:

Automatik*	anstelle Haken	3851
------------	----------------	------

* Pro Schild werden 2 Stück der Automatiken benötigt.



Optional:
Deckenautomatik
S. 131

inklusive:
Pressösen

Optional:
**Einleger
Fluchtweg-
und Brand-
schutzzeichen**

Auf Wunsch mit Beschriftungsservice.
Bitte anfragen!

● Fahnschild – Direktbeschriftung

Für eine doppelseitige Beschriftung (beispielsweise mit Fluchtwegzeichen), inklusive Adapter.

Schildformat H x B [mm]	Beschriftungs- fläche H x B [mm]	ID-Nummer
148 x 148	148 x 148	1212
148 x 325	148 x 297	1313 



● Fahnschild – papierflexibel

Schildformat Höhe x Breite	Beschriftungs- fläche H x B	ID-Nummer
148 x 148	144 x 140	7630 

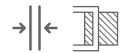

Auch hier ist unser neues Farbsystem **vivid** möglich – für überraschende, aufeinander abgestimmte und ästhetische Ergebnisse!

Die Türschilder in der Größe DIN A6 und 148 x 148 mm sind auch in Schwarz und Weiß erhältlich.

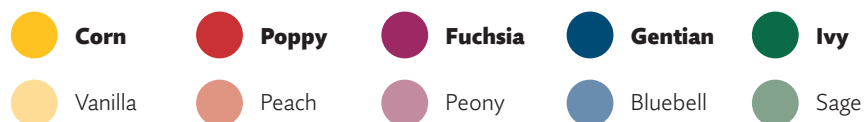

○ Türschild – Wandmontage *papierflexibel*

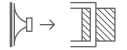

Die Montage der Türschilder erfolgt bei diesem System unsichtbar, Papiereinlagen können unkompliziert selbst erstellt werden. Eine versteckte, seitliche Kerbe hält die Abdeckung, die damit vor einer unbefugten Entnahme gesichert ist und nur mit einem Sauger entnommen werden kann.

Schildformat H x B [mm]	Bezeichnung	Sichtformat H x B [mm]	ID-Nummer lackiert, weiß RAL 9016	ID-Nummer lackiert, schwarz RAL 9005	ID-Nummer silberfarben eloxiert E6/EV1
148 x 110	ca. DIN A6	144 x 100	1132	10897	1139
148 x 148		144 x 140	1390	10899	1395
210 x 148	ca. DIN A5	206 x 140			1352



Mit den neuen Farben Schwarz und Weiß haben Sie vollkommen neue Anwendungsmöglichkeiten. Je nach Umgebung können Sie jetzt dezent Ihre Informationen anbringen oder durch gezielte Kontrastwirkung die Aufmerksamkeit erhöhen.



Ob Wandwegweiser, Türschild oder Innenaufsteller: das System **ORLANDO** ist ein eleganter und repräsentativer Blickfang.



Informationen können Dank eines einzigartigen Türmechanismus leicht aktualisiert werden.



Zubehör – **Universalanzeige** „frei | belegt“

Bezeichnung	ID-Nummer
Universalanzeige frei belegt	6035



○ Zubehör – **Papiereinlagen**



Papiereinlagen werden in reinweiß, blanko zum Selbstbeschriften mit Laser- und Tintenstrahldrucker, geliefert. Angestanzt am DIN A4 Bogen für Schildformate < DIN A4.

Format H x B [mm]	Papierstärke in g/qm	für Schild H x B [mm]	5 Blatt ID-Nummer	10 Blatt ID-Nummer	50 Blatt ID-Nummer
144 x 105	110	144 x 110		1122	1121
144 x 144	110	148 x 148		1385	1384
206 x 144	110	210 x 148		1342	1341
297 x 210	110	297 x 230		1221	
420 x 297	110	420 x 320	1405		



FRANKFURT

Wenn das Runde ins Eckige muss, dann kommt hier das Konvexe ans Gerade – und setzt so einen architektonisch reizvollen Akzent.

Dabei bietet die Modellreihe **FRANKFURT** auch noch eine ganze Reihe von bestens kombinierbaren Variationen: Vom Außen- aufsteller und Innenaufsteller über Wand- und Deckenwegweiser bis hin zum Fahnen- schild eine konsequente und konsistente Formensprache. Auffallend dezent, könnte man sagen, nicht zuletzt durch die schmale, elegante Einfassung aus silberfarben eloxiertem Aluminium.



1.15

Standesamt
Trauzimmer

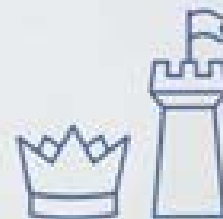

Stadt **Kronsburg**

Diese Serie bietet konvexe Schilder, die auffallen, aber trotzdem die angebrachte Information in den Vordergrund stellen.

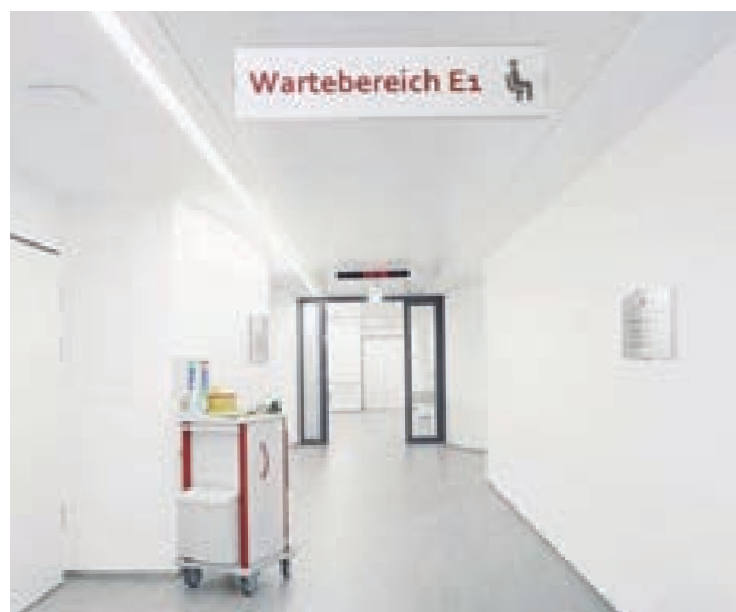

Deckenhänger



Fahnschilder



doppelseitig



Direktbe-
schriftung



Papierflexibel



mit LED-Beleuch-
tung lieferbar

Außenaufsteller

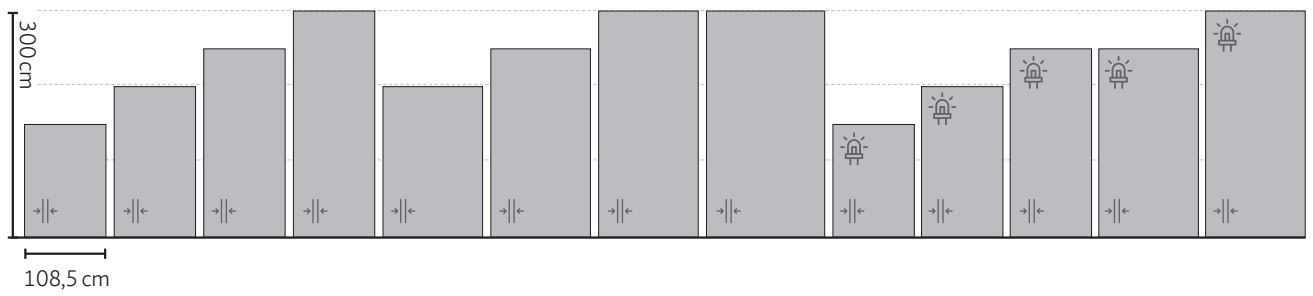

Türschilder/Wegweiser

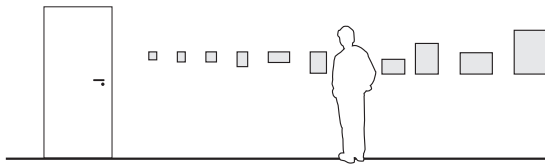

● Außenaufsteller – unbeleuchtet



Der Aufsteller besteht aus zwei silberfarbenen eloxierten Pfostenprofilen und zwei konvex gebogenen Beschriftungsträgern aus Aluminiumverbund (RAL 9016 verkehrsweiß oder RAL 9006 weißaluminium). Der Deckel und die Bodenplatte (RAL 7015 schiefergrau) verbinden dauerhaft die Pfosten mit der Beschriftungsfläche. Die Montage erfolgt über die im Lieferumfang enthaltenen Verstärkungsrohre aus Stahl (Ø 76 mm, verzinkt), die 500 mm ins Fundament betoniert werden.

Format Aufsteller H x B [mm]	Beschriftungsfläche H x B [mm]	Windlastzone	ID-Nummer RAL 9016*	ID-Nummer RAL 9006**
1.500 x 1.085	1.500 x 890	2	1806	1807
2.000 x 1.085	2.000 x 890	2	1808	1809
2.500 x 1.085	2.500 x 890	2	1810	1811
3.000 x 1.085	3.000 x 890	1	1812	1813
2.000 x 1.326	2.000 x 1.140	2	1814	1815
2.500 x 1.326	2.500 x 1.140	1	1816	1817
3.000 x 1.326	3.000 x 1.140	1	1818	1819
3.000 x 1.572	3.000 x 1.390	1	1821	1822

* = RAL 9016 - verkehrsweiß

** = RAL 9006 - weißaluminium (silber)

↓ in zwei Plattenfarben erhältlich,
RAL 9016 = verkehrsweiß oder
RAL 9006 = weißaluminium (silber)



Optional:
Bodenstrahler Seite 32



● Außenaufsteller mit LED-Beleuchtung



Der Aufsteller besteht aus zwei silberfarbenen eloxierten Pfostenprofilen und zwei Beschriftungsträgern aus opalweißem Kunststoff. Der Deckel und die Bodenplatte (RAL 7015, schiefergrau) verbinden dauerhaft den Pfosten mit den Beschriftungsträgern. Mit der innenliegenden LED-Beleuchtungseinheit wird eine homogene Ausleuchtung erreicht. Die Montage erfolgt über die im Lieferumfang enthaltenen Verstärkungsrohre aus Stahl (Ø 76 mm, verzinkt), die 500 mm ins Fundament betoniert werden.

Format Aufsteller H x B [mm]	Beschriftungsfläche H x B [mm]	Windlastzone	Leuchtkraft in Lumen	ID-Nummer
1.500 x 1.085	1.500 x 890	2	≈ 2.000	7953
2.000 x 1.085	2.000 x 890	2	≈ 2.000	7954
2.500 x 1.085	2.500 x 890	2	≈ 2.000	7955
2.500 x 1.326	2.500 x 1.140	1	≈ 2.000	7958
3.000 x 1.326	3.000 x 1.140	1	≈ 2.000	7959

Leuchtet 2-seitig, auf Wunsch 1-seitig.



Anleitungen & Videos unter
www.montageanleitung.info



Weitere Artikel mit LED-Beleuchtung finden Sie auf Seite 36.



Gleichmäßig ausgeleuchtete Fläche mit enormer Leuchtkraft! 2.000 lm (Lumen)



● Deckenhänger – papierflexibel

Der Deckenhänger kann individuell auf beiden Seiten selbst mit Papiereinlegern bestückt werden. Lieferung inklusive 2 x 1,5 m Stahlseil und Pressösen. Diese Schilder eignen sich gut für eine Fluchtweg- und Brand-schutz-Beschilderung.

Schildformat H x B [mm]	Beschriftungs- fläche H x B [mm]	ID-Nummer	
155 x 297	143 x 297	1787	
155 x 600	143 x 600	1791	



Zubehör:

Automatik	anstelle Haken	3851
-----------	----------------	------

Pro Schild werden 2 Stück der Automatiken benötigt.



● Fahnschild – papierflexibel



Für eine doppelseitige Beschriftung (beispielsweise mit Fluchtwegzeichen oder Papiereinlagen), inklusive Montageadapter.

Schildformat H x B [mm]	Beschriftungs- fläche H x B [mm]	ID-Nummer	
155 x 148	143 x 148	1803	
155 x 297	143 x 297	1805	

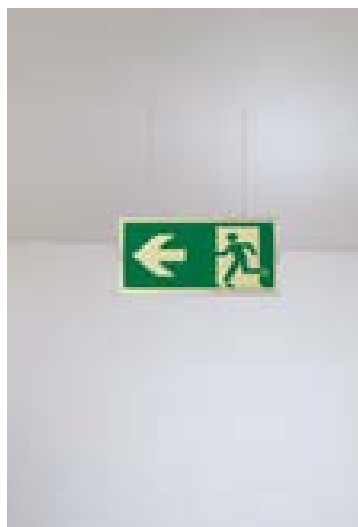

Türschild – Wandmontage papierflexibel



Der Grundkörper besteht aus einem silberfarbenen eloxierten Aluminiumrahmen und einer Rückwand mit zwei Bohrungen. In den Rahmen kann ein beschriftetes Papier eingelegt und anschließend mit einer nicht-reflektierenden Abdeckung befestigt werden.

lackiert, **weiß**
RAL 9016



lackiert, **schwarz**
RAL 9005

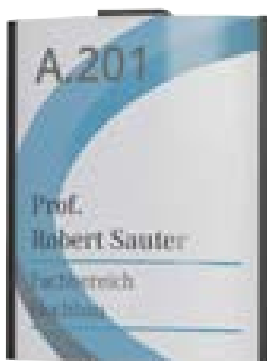

silberfarben eloxiert
E6/EV1



Schildformat H x B [mm]	Bezeichnung	Sichtformat H x B [mm]	ID-Nummer lackiert, weiß RAL 9016	ID-Nummer lackiert, schwarz RAL 9005	ID-Nummer silber eloxiert E6/EV1
120 x 120	Türschild 120	120 x 108,5	10964	10892	11974
148 x 120	~DIN A6, inkl. Kleber	148 x 108,5	10965	10894	10067
148 x 155	Türschild 148, inkl. Kleber	148 x 143	10966	10895	10027
210 x 155	~DIN A5	210 x 143			11975
155 x 297	<i>Wölbung: Konkav, von oben nach unten</i>	143 x 297			7636
297 x 230	~DIN A4 hoch	297 x 201,5			1746
210 x 317	~DIN A4 quer	210 x 289,5			1761
420 x 317	~DIN A3 hoch	420 x 289,5			1740
297 x 440	~DIN A3 quer	297 x 414,5			1758
594 x 440	~DIN A2 hoch	594 x 414,5			1737

Auch hier ist unser neues Farbsystem **vivid** möglich – für überraschende, aufeinander abgestimmte und ästhetische Ergebnisse! Die Türschilder 120, DIN A6 und 148 sind in Schwarz und Weiß erhältlich.



- **Corn**
- **Poppy**
- **Fuchsia**
- **Gentian**
- **Ivy**
- **Vanilla**
- **Peach**
- **Peony**
- **Bluebell**
- **Sage**

Zubehör – **Universalanzeige** „frei | belegt“

Bezeichnung	ID-Nummer
Universalanzeige frei belegt	6035



○ Zubehör – **Papiereinlagen**



Papiereinlagen in reinweiß, blanko zum Selbstbeschriften mit einem Laser- und Tintenstrahldrucker. Angestanzt am DIN A4 Bogen für Schildformate < DIN A4.

Format H x B [mm]	Papierstärke in g/qm	für Schild H x B [mm]	5 Blatt ID-Nummer	10 Blatt ID-Nummer	50 Blatt ID-Nummer
119,5 x 114,5	110	120 x 120		1708	1707
147,5 x 114,5	110	148 x 120		1768	1767
147,5 x 149	110	148 x 155		1796	1795
209,5 x 149	110	210 x 155		1754	1753
149 x 296,5	110	155 x 297		4408	
296,5 x 209,5	110	297 x 230, 210 x 317		4362	
419,5 x 296,5	110	420 x 317, 297 x 440	2036		



SYDNEY

Weil das Prinzip der Symmetrie nicht das Einzige ist, um eine harmonische und ästhetische Wirkung zu erzielen.

Mit der einseitigen Wandhalterung aus eloxiertem Aluminium und einer leicht gewölbten Trägerplatte setzt die Modellreihe **SYDNEY** einen spannungsvollen und außergewöhnlichen Akzent bei Tür- und Fahnschildern – und schlägt so den Bogen zu einer interessanten architektonischen Wirkung.



Gäste-Bibliothek Leseraum

... Treffpunkt für
Themenführungen

Roßhaupten
im Allgäu



● **Fahnschild** – papierflexibel

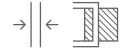

Individuell auf beiden Seiten mit Papiereinlagen zu bestücken. Einfacher Wechsel der Papiereinlage durch ein intelligentes, leicht bedienbares Clipprofil – mit nicht-reflektierender Abdeckung. Die Wandbefestigung erfolgt ohne sichtbare Schrauben mittels dem integrierten Aluminiumadapter.

Schildformat H x B [mm]	Beschriftungs- fläche H x B [mm]	ID-Nummer	
148 x 167	148 x 134	4863	
148 x 320	148 x 287	4865	



Das seitliche Clipprofil kann mit einem Handgriff geöffnet und die Beschriftungseinlage einfach gewechselt werden.

● **Türschild – papierflexibel**



Silberfarben eloxiertes Türschild mit einfachem Wechsel der Papiereinlage durch ein intelligentes, leicht bedienbares Clipprofil – mit nicht-reflektierender Abdeckung.

Schildformat H x B [mm]	Beschriftungs- fläche H x B [mm]	ID-Nummer
148 x 167	148 x 134	4835 

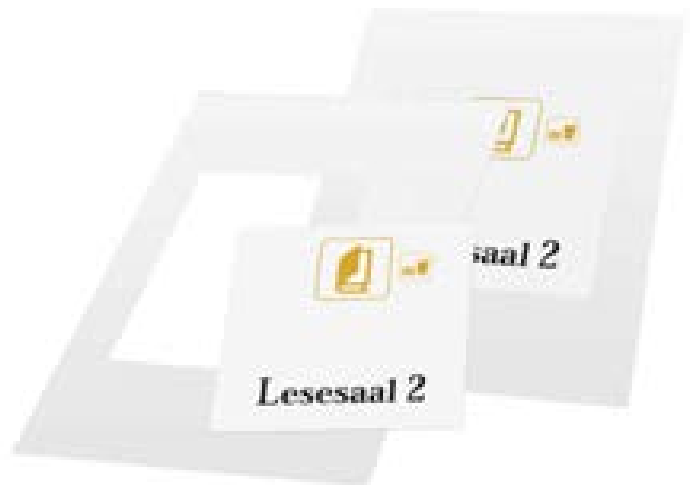

○ **Zubehör – Papiereinlagen**



Papiereinlagen werden in reinweiß, blanko zum Selbstbeschriften mit Laser- und Tintenstrahldrucker, geliefert. Angestanzt am DIN A4 Bogen für Schildformate < DIN A4.

Format H x B [mm]	Papierstärke [g/qm]	für Schild H x B [mm]	10 Blatt ID-Nummer	50 Blatt ID-Nummer
148 x 144	110	148 x 167	4838	4837
147,5 x 296,5	110	148 x 287	4408	

DELTA ∂Δ

Das System **DELTA** macht in der Tat den Unterschied – oder ist, anders herum gesagt, gerade unterschiedslos geeignet und einsetzbar für alles Wegweisende im öffentlichen Raum, in Parks, Städten...

Denn **DELTA** findet überall seinen Platz und festen Halt: an runden Stangen oder eckigen, quadratischen ... aus Aluminium, Holz – oder sogar an einem Stamm. Von da aus gehen Wegweiser in alle Richtungen, wie immer in jeder Farbe lackierbar, in allen Maßen: Wegweisende Unterschiede!–)





Maßstab 1:1
DELTA

Außenaufsteller

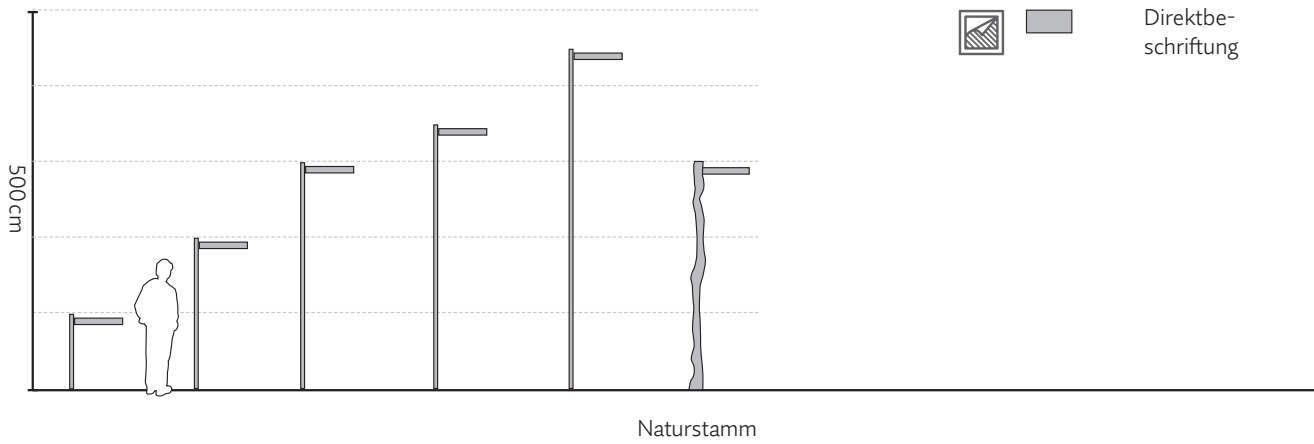

Innenaufsteller

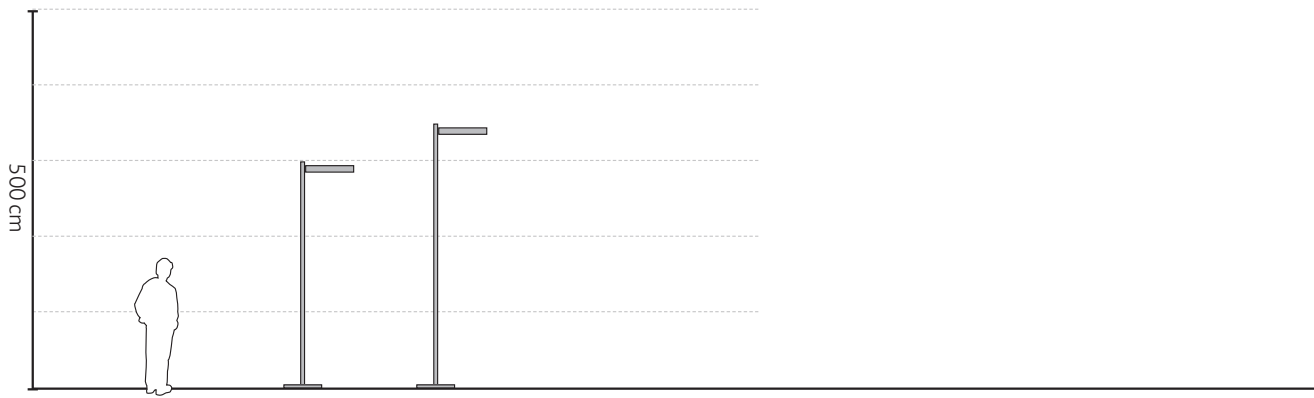

Beschriftungspaneele → || ←



→ **DELTA** als Fah-
nenschild. Ideal
für Zusatzinfor-
mationen, Karten ...
Der Bereich unter
den Wegweisern
ist dafür auch gut
nutzbar.

→ Sternwegweiser
– hier bei einem
quadratischen
Pfosten in vier Rich-
tungen, an runden
theoretisch in jede
denkbare. Für
größere Infotafeln
kann ein weiteres
Element angesetzt
werden – **DELTA**
ist individuell in
jeder Hinsicht!



→ Das Befesti-
gungsprofil kann
an fast jeden
Untergrund an-
gebracht werden
– auch an Fels,
Wände, Mauern.

inklusive:
Deckel



+

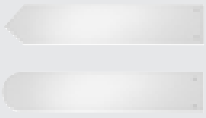

Optional:
individuelle Form

+



+



+



+



+



Farbwahl 
**Aluminium
Beschriftungspaneel**



+





+

+

+

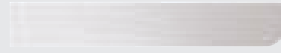
+



Farbwahl 
Befestigungsprofil
inklusive, passend
zum Paneel

Pfosten ● 



Formen
Pfosten-Profile
Seite 106

Optional:
**weitere Pfostenmaterialien
und Formen** auf Anfrage.

+



Optional:
Bodenplatte
Bitte anfragen!

+

0,5 m für Außenbereich beim
Einbetonierten beachten.

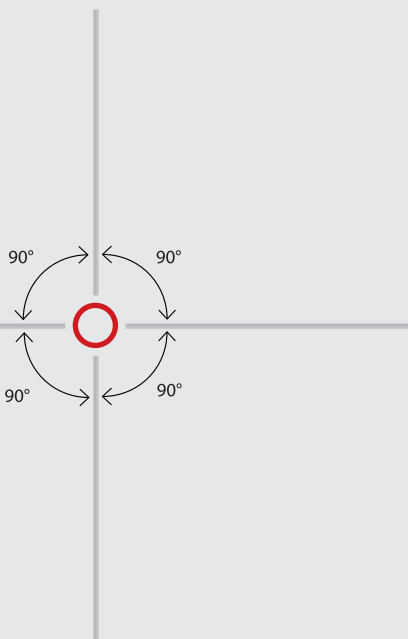

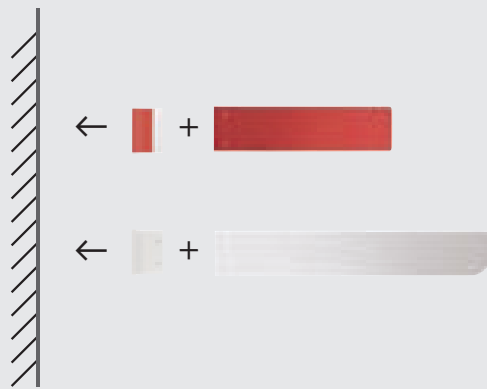

Farbwahl 
Aluminium
Beschriftungspaneel

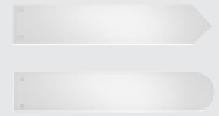

Optional:
individuelle Form

Optional:
**montierbar an jede
 gerade Wand**

DELTA – Pfosten

Eine mögliche Auswahl an Pfostenmaterialien. Wie man sehen kann, in jedem Querschnitt, egal welcher Durchmesser, welche Dimension – noch nicht einmal »glatt« und »gerade« müssten diese sein. Die Wegweiser dazu gibt es in jeder Länge, verschiedenen Höhen ... und wie fast alles, in jeder Farbe lackiert.



Anleitungen & Videos unter
www.montageanleitung.info

Optional:
**weitere Pfostenmaterialien
 und Formen** auf Anfrage.

● Befestigungsprofil



Das Befestigungsprofil ist ein zentrales Element des Systems DELTA:
Damit werden die Paneele am Pfosten oder einer Wand befestigt.

Profil H [mm]	Profil T [mm]	ID-Nummer* lackiert nach RAL	ID-Nummer silberfarben eloxiert E6/EV1
100	70	11955	11946
150	70	11956	11952
200	70	11957	11953
300	70	11958	11954

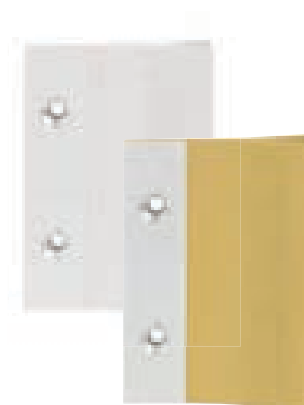

* Bitte bei Bestellung einen RAL-Farbtone angeben oder unser neues Farbsystem **vivid** anwenden – für überraschende, aufeinander abgestimmte und ästhetische Ergebnisse!

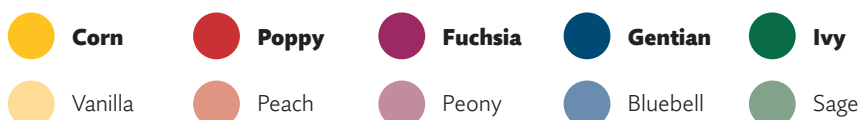

● Beschriftungsträger – Aluminium



Paneele, bestehend aus einer lackierten, 5 mm starken Vollaluminiumplatte.

Format H x B [mm]	ID-Nummer* lackiert nach RAL
Passend zum Befestigungsprofil	11959

* Bitte bei Bestellung einen RAL-Farbtone angeben oder unser neues Farbsystem **vivid** anwenden – für überraschende, aufeinander abgestimmte und ästhetische Ergebnisse!





Optional:
**weitere Pfosten-
 materialien
 und Formen**
 auf Anfrage.



CITY-GUIDE



Der **CITY-GUIDE** nimmt seine Aufgabe wörtlich: er führt zielsicher und punktgenau durch die Stadt. Oder den Park. Oder den Zoo. Oder, oder, oder...

Ästhetische Pfosten mit rundem oder quadratischem Befestigungsprofil und Schilder nach Belieben, die als Wegweiser, Infotafel oder Hinweis dienen. Dabei ist dieses System nicht nur in seiner Form wegweisend: auch die Beschriftungspaneele zeigen schon direkt auf das, was darauf steht.

Dies alles in jeder Farbe, tausend und einer Kombinationsmöglichkeit in der Bestückung und jeder Sonderform.

 **Produkte**
ab Seite 160

Zubehör
ab Seite 169



Maßstab 1:1
CITY GUIDE

Außenaufsteller

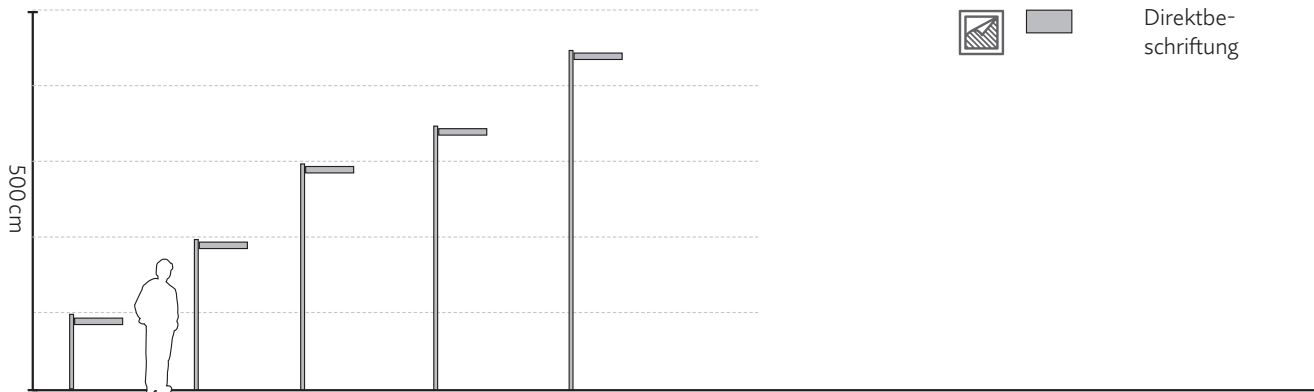

Innenaufsteller

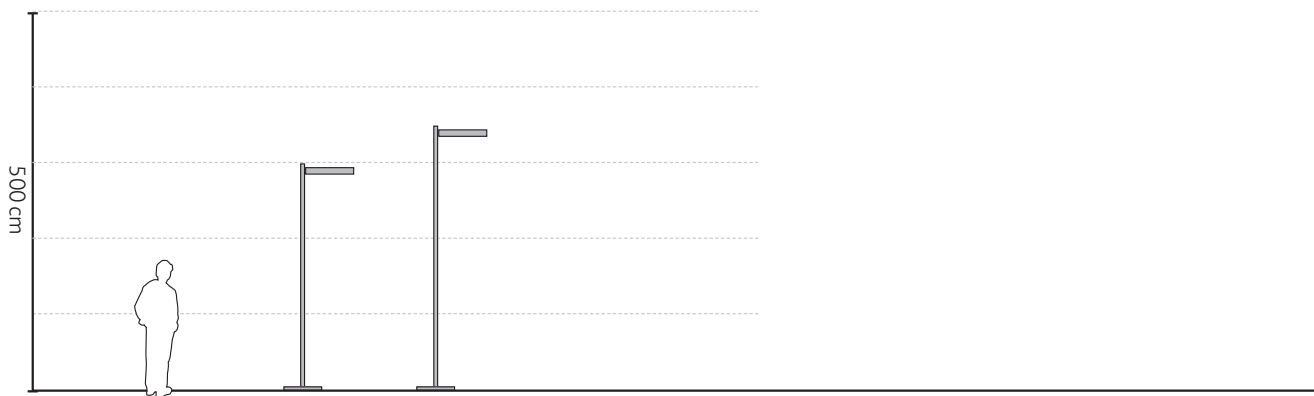

Beschriftungspaneele →||←

Hohlkammerprofile →||←

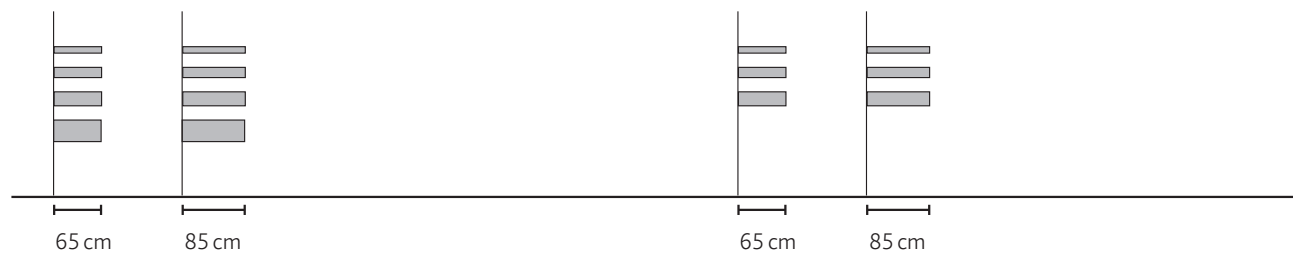



→ Gerne liefern wir Ihnen auch passendes Zubehör, wie zum Beispiel gezeigt auf Seite 169, ein Abfalleimer, der direkt an einem **CITY-GUIDE** Pfosten befestigt wird.

→ Sie sind vollkommen frei in der Zusammensetzung. Sie können die Anzahl von Pfosten und Paneelen bestimmen wie Sie möchten.



CITY-GUIDE zeigt immer den Weg in die richtige Richtung. Und das nicht nur in Städten, sondern auch in Parkanlagen und Tiergärten.



Abdeckkappe inklusive

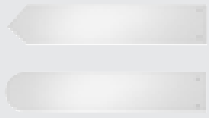

Optional:
individuelle Form
Aluminium
Beschriftungspaneel

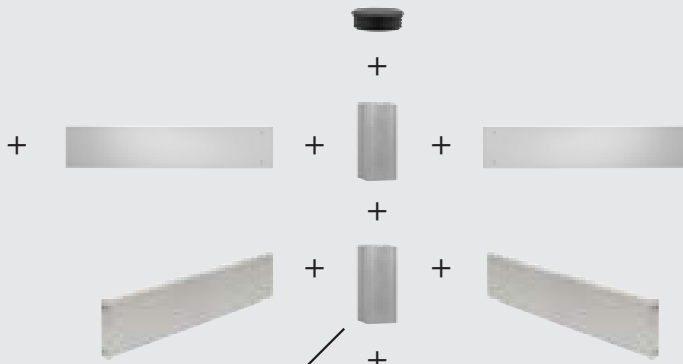

Farbwahl 
Aluminium
Beschriftungspaneel

Aluminiumkassette ●
Materialstärke 15,8 mm

Farbwahl 
Befestigungsprofil
inklusive, passend
zum Paneel

Pfosten ● 



Optional:
Abfalleimer
Seite 169

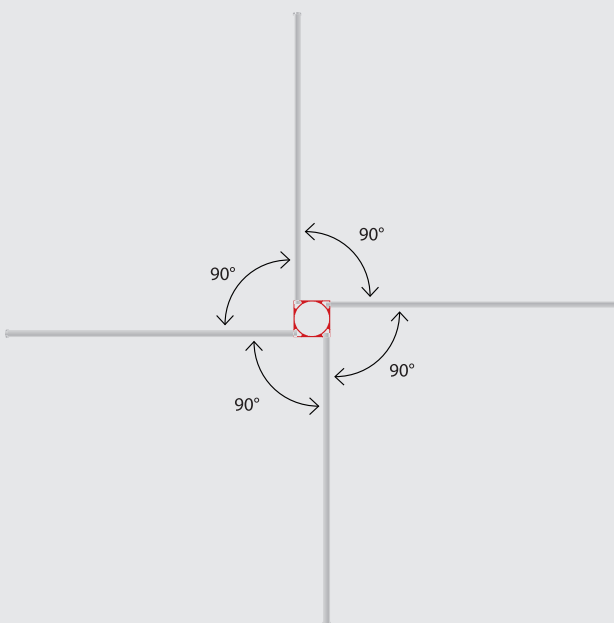

Optional für
Innenbereich:
Bodenplatte
Seite 164

Optional für
Außenbereich:
Bodenhülse
Seite 169

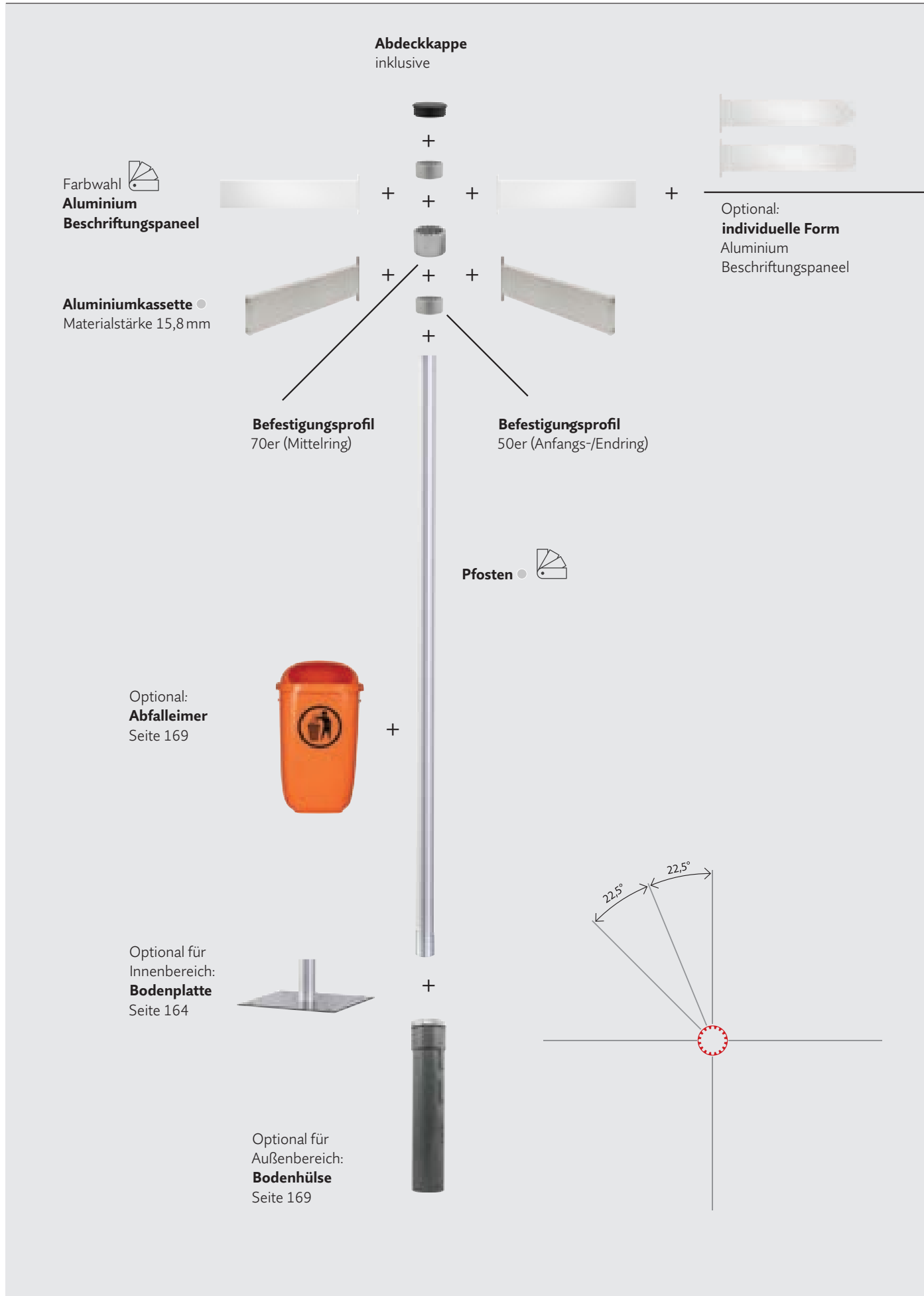

● Außenaufsteller – Pfosten



Die Pfosten gibt es ab 1 m und bis zu 4,5 m Länge. Wenn Sie möchten, können wir gerne Ihr Wunschformat individuell anfertigen.

Pfosten L [mm]	Pfosten B [mm]	ID-Nummer* lackiert nach RAL	ID-Nummer silberfarben eloxiert E6/EV1
1.000	78	7805	7804
2.000	78	7806	7807
3.000	78	7808	7809
3.500	78	4287	4286 
4.500	78	4289	4288



* Bitte bei Bestellung einen RAL-Farbtton angeben oder unser neues Farbsystem **vivid** anwenden – für überraschende, aufeinander abgestimmte und ästhetische Ergebnisse!

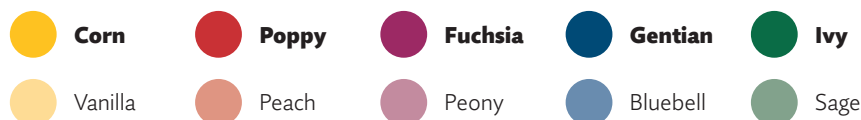

● Aufsteller – Pfosten inkl. Bodenplatte für den Innenbereich



Diese Pfosten sind zusätzlich mit einer Bodenplatte 450 x 450 mm groß aus 8 mm starkem Aluminium versehen und in der Farbe RAL 7021 schwarzgrau lackiert. Zur Fixierung am Boden (über Dübel) sind vier Löcher in der Bodenplatte vorbereitet.

Pfosten L [mm]	Pfosten B [mm]	ID-Nummer* lackiert nach RAL	ID-Nummer silberfarben eloxiert E6/EV1
2.500	78	7845	7844
3.000	78	7843	7842



* Bitte bei Bestellung einen RAL-Farbtton angeben oder unser neues Farbsystem **vivid** anwenden – für überraschende, aufeinander abgestimmte und ästhetische Ergebnisse!



Befestigungsprofil

Das Befestigungsprofil ist ein zentrales Element des Systems CITY-GUIDE: Über dieses werden die Paneele am Pfosten befestigt. Dabei stehen Ihnen Varianten für neue (1, 2 und 4) und bestehende Systeme (3) zur Verfügung.

Profil H [mm]	Profil B [mm]		ID-Nummer* lackiert nach RAL	ID-Nummer silberfarben eloxiert E6/EV1
50	99,2	1	4304	4303
70	99,2	2	4306	4305
50	99,2	3	10074**	10073**
100	82	4	10666	
120	82	4	10674	
150	82	4	10667	
200	82	4	10668	
300	82	4	10675	

* Bitte bei Bestellung einen RAL-Farbtone angeben oder unser neues Farbsystem **vivid** anwenden – für überraschende, aufeinander abgestimmte und ästhetische Ergebnisse!

** Für herkömmliche Straßenpfosten (Ø 76) zum Nachrüsten geeignet, **ohne** Demontage der bestehenden Schilder.

3

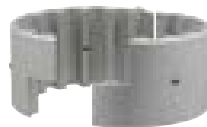

1



2

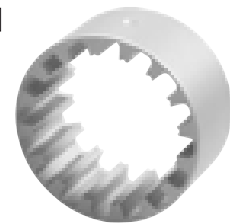

4



● Beschriftungsträger CITY-GUIDE – Aluminium



Paneele, bestehend aus einer lackierten, 3 mm starken Vollaluminiumplatte und einem lackierten oder silberfarbenen eloxierten Klemmprofil.

Format H x B [mm]	Sichtformat H x B [mm]	ID-Nummer* lackiert nach RAL
150 x 650	150 x 643,3	8934
200 x 650	200 x 643,3	8935
300 x 650	300 x 643,3	8936
150 x 850	150 x 843,3	8948
200 x 850	200 x 843,3	8949
300 x 850	300 x 843,3	8950

* Bitte bei Bestellung einen RAL-Farbtönen angeben oder unser neues Farbsystem **vivid** anwenden – für überraschende, aufeinander abgestimmte und ästhetische Ergebnisse!



● Beschriftungsträger CITY-GUIDE – Aluminiumkassette



Paneele, bestehend aus einem Hohlkammerprofil aus Aluminium in 15,8 mm Stärke, einer Paneelbefestigung und seitlichem Abdeckprofil.

Format H x B [mm]	Sichtformat H x B [mm]	ID-Nummer* lackiert nach RAL	ID-Nummer silberfarben eloxiert E6/EV1
100 x 650	100 x 643	7821	7820
150 x 650	150 x 643	7825	7824
200 x 650	200 x 643	7829	7828
100 x 850	100 x 843	7823	7822
150 x 850	150 x 843	7827	7826
200 x 850	200 x 843	7831	7830

* Bitte bei Bestellung einen RAL-Farbtönen angeben oder unser neues Farbsystem **vivid** anwenden – für überraschende, aufeinander abgestimmte und ästhetische Ergebnisse!



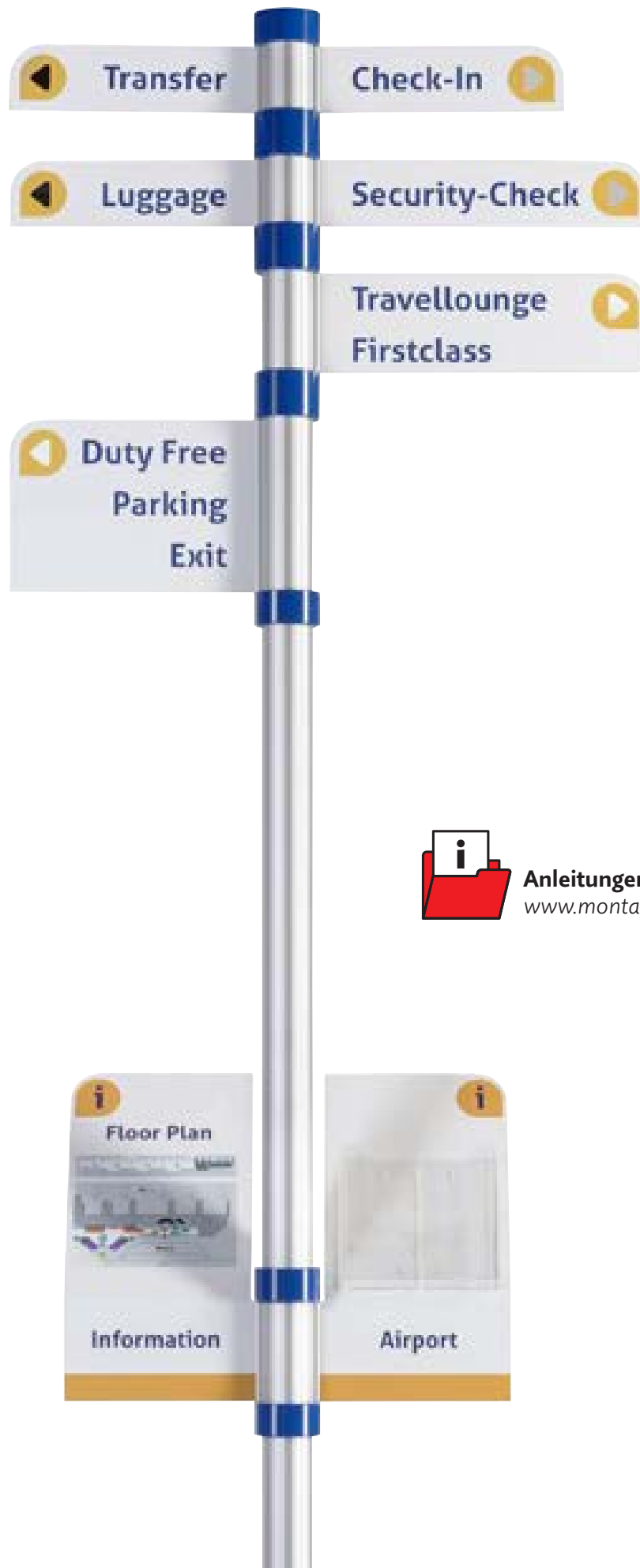

Anleitungen & Videos unter
www.montageanleitung.info



Abfallbehälter

Klassischer Mülleimer aus einem äußerst schlagzähen und UV-stabilisierten Kunststoff nach DIN 30713 mit korrosionsgeschützten Metallteilen. Abnehmbare Regenhaube zur Entleerung, geschützt durch ein Schloss, das mit einem Dreikantschlüssel (Zubehör) geöffnet werden kann.

Format H x B [mm]	Fassungs- vermögen in Liter	ID-Nummer
650 x 395	50	10707



Bodenhülse

Zur einfachen Montage im Erdreich. Geeignet für Pfostendurchmesser 78 mm.

Format L [mm]	ID-Nummer
1.000	8695



SCHAUKASTEN

Für uns ganz einfach: die Anforderung, auch im Außenbereich, Dokumente und Drucke auf Papier zu präsentieren. **SCHAUKÄSTEN** müssen dabei vor Wind und Wetter schützen, leicht zugänglich aber sicher abgeschlossen und bestenfalls noch beleuchtet sein.

Ob Plakate für Veranstaltungen, Speisekarten bei Restaurants oder Dokumente, die von Behörden aus rechtlichen Gründen »im Original« gezeigt werden müssen – dazu stehen eine Reihe von Schaukästen mit zahlreichen Optionen gut und günstig zur Verfügung.



SCHAUKASTEN
Modell F



Viele Behörden, Vereine und Geschäfte nutzen die Möglichkeiten von Schaukästen. Einfach im Handling und mit wenig Aufwand lassen sich so die jeweils aktuellen Informationen zugänglich machen.

Außen-/ Innenschaukasten



Öffnungsrichtung

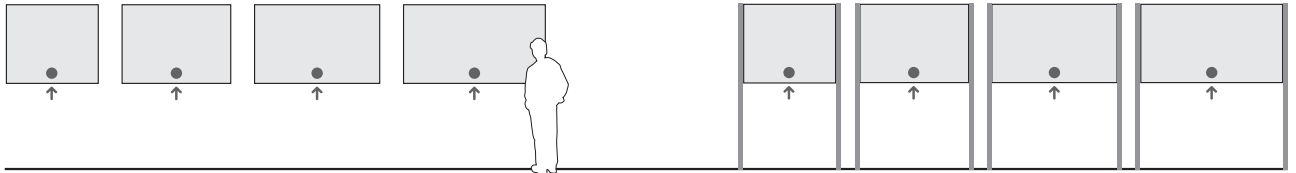

Innenschaukasten

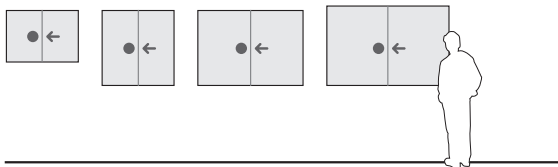

Klapprahmen



Magnettafel

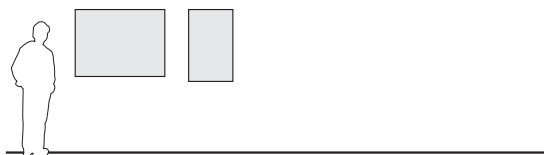

Modell A »Economy« Wandmontage



Ein stabiler und formschöner Außenschaukasten – das Modell A »Economy«. Zur Wand- oder Ständermontage geeignet lieferbar. Bestehend aus einem Rahmen in silberfarben eloxiertem Aluminium (E6/EV1), die Rückwand (magnethaftend) ist nach RAL 9016 in verkehrsweiß lackiert. Mit einer Verglasung aus Einscheibensicherheitsglas (ESG) und zwei Sicherheitsschlössern im unteren Blendrahmenprofil. Auf Anfrage auch in »Black Line« oder in ihrer Wunschfarbe lackiert erhältlich.

Format H x B [mm]	Tiefe T [mm]	Sichtfläche H x B [mm]	Anzahl möglicher DIN A4 Seiten	ID-Nummer silberfarben eloxiert	ID-Nummer schwarz
1.055 x 1.230	50	940 x 1.120	15	10041	11978
1.055 x 1.452	50	940 x 1.340	18	10042	11979
1.050 x 1.670	50	940 x 1.560	21	10043	11980
1.050 x 1.890	67	920 x 1.760	24	10044	11981

* Die hier aufgeführten Außenschaukästen können mit zwei BERLIN Pfosten ausgestattet werden. Wir empfehlen dazu die Variante BERLIN Basic Profil quadratisch 66 x 66 mm, 1-fach, siehe Seite 106.



Modell A
»Economy«
für Wand-
befestigung
oder mit
Ständermontage.



Modell A »Economy« Ständermontage



Ein stabiler und formschöner Außenschaukasten – das Modell A »Economy«. Zur Wand- oder Ständermontage lieferbar. Bestehend aus einem Rahmen in silberfarben eloxiertem Aluminium (E6/EV1), die Rückwand (magnethaftend) ist nach RAL 9016 in verkehrsweiß lackiert. Mit einer Verglasung aus Einscheibensicherheitsglas (ESG) und zwei Sicherheitsschlössern im unteren Blendrahmenprofil. Auf Anfrage auch in »Black Line« oder in ihrer Wunschfarbe lackiert erhältlich.

Format Aufsteller H x B [mm]	Tiefe T [mm]	Sichtfläche H x B [mm]	Anzahl möglicher DIN A4 Seiten	ID-Nummer silberfarben eloxiert	ID-Nummer schwarz
2.000 x 1.230	50	940 x 1.120	15	10131	11982
2.000 x 1.452	50	940 x 1.340	18	10132	11983
2.000 x 1.670	50	940 x 1.560	21	10133	11984
2.000 x 1.890	67	920 x 1.760	24	10134	11992

Modell F »Economy«



Rechteckiger Aluminiumrahmen für die Wandmontage. Ausführung mit - Rückwand: verzinktes Stahlblech (magnethaftend) weiß. Verglasung aus Einscheibensicherheitsglas (ESG). Auf Anfrage auch in »Black Line« oder in Ihrer Wunschfarbe lackiert erhältlich.



Format H x B [mm]	Tiefe T [mm]	Sichtfläche H x B [mm]	Anzahl möglicher DIN A4 Seiten	ID-Nummer silberfarben eloxiert	ID-Nummer schwarz
755 x 585	38	665 x 495	4	10048	11985
755 x 1.045	45	660 x 940	8	10049	11986
1.075 x 1.045	45	980 x 940	12	10050	11987

Modell i »Economy«



Rechteckiger Aluminiumrahmen mit Kunststoffecken für die Wandmontage – durch die Schiebetüren ist dieses Modell besonders bei beengten Raumsituationen eine ideale Lösung.

Rahmen aus silberfarbenem eloxiertem Aluminium (E6/EV1), einer Rückwand (magnethaftend) nach RAL 9016 in verkehrsweiß lackiert, zwei führungsgelagerten Schiebetüren mit Sicherheitsschloss und einer Verglasung aus Einscheibensicherheitsglas (ESG). Auch in »Black Line« oder in Ihrer Wunschfarbe lackiert erhältlich.



Format Aufsteller H x B [mm]	Tiefe T [mm]	Sichtfläche H x B [mm]	Anzahl möglicher DIN A4 Seiten	ID-Nummer silberfarben eloxiert	ID-Nummer schwarz
740 x 970	50	650 x 880	8	11297	11493
1.050 x 970	50	960 x 880	12	11298	11493
1.050 x 1.410	50	960 x 1.320	18	11299	11493
1.050 x 1.630	50	960 x 1.540	21	11300	11493



Aluminium Klapprahmen

Hochwertige Klapprahmen aus Aluminium für Plakate und Werbung. Verfügbar in den Farben Schwarz und Silber.

Format H x B [mm]	Tiefe T [mm]	Geignet für Einleger	ID-Nummer silberfarben eloxiert	ID-Nummer schwarz eloxiert
327 x 240	25	DIN A4	11089	11093
450 x 327	25	DIN A3	11090	11094
624 x 450	25	DIN A2	11091	11095
871 x 624	25	DIN A1	11092	11096



Edelstahl Magnettafel

Hochwertige Magnettafel für horizontale oder vertikale Wandbefestigung. Für handelsübliche Magnete geeignet.

Format H x B [mm]	Tiefe T [mm]	ID-Nummer
965 x 600	13	10663

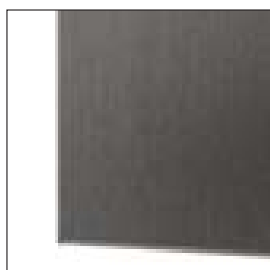
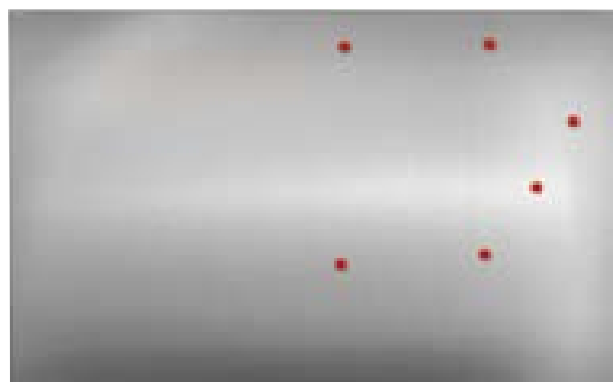

Optisch anspruchsvoll Dank durchscheinendem Edelstahl.

Magnete

Kraftvolle Magnete mit einer Haftkraft von 3 Newton.



Durchmesser [mm]	Stückzahl	ID-Nummer
16	10	3536

RIO

Understatement als Konzept – das sich durchgängig über alle Anwendungen der Modellreihe **RIO** konsequent umsetzen lässt. Und zwar von der Stele vor dem Gebäude bis zum Türschild im Inneren. Die Systembauweise ermöglicht alle nur denkbaren Beschilderungselemente.

Zum Formalen passt die Materialität: eine Optik wie gebürsteter Edelstahl – bei der papierflexiblen Innenbeschilderung ist die Grundkonstruktion selbst bereits aus V2A, also Edelstahl. In Summe ist das Design von **RIO** wohl ein gutes Beispiel für den Topos »weniger ist mehr«.

 **Produkte**
ab Seite 179

Zubehör
ab Seite 200

Projektbüro

Michael Kohler
Obmann

 Lechweg

von der Quelle bis zum Fall



Mit **RIO** steht ein differenziertes System für komplexe Aufgaben zur Verfügung. Immer dezent und edel wie das Material: Edelstahl. Wandlungsfähig und durchgängig meistert es alle Aufgaben für Information und Orientierung – vom Außenaufsteller bis zum Türschild. Aus einem Guss.

Wandwegweiser
in vielen Formaten – auf Wunsch
mit individuellem
Beschriftungs-
service. Einfach
anfragen!



Aufsteller für
außen und innen,
dauerhaft be-
schrieben oder
leicht aktualisier-
bar... **RIO** bietet
für fast jede An-
forderung die
passende Lösung.
Für die Stelen im
Außenbereich
stehen Funda-
mentpläne zur
Verfügung!

Innenaufsteller

Briefkastenstele

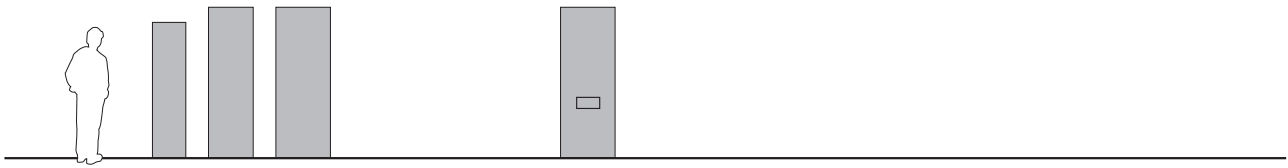

Außenaufsteller

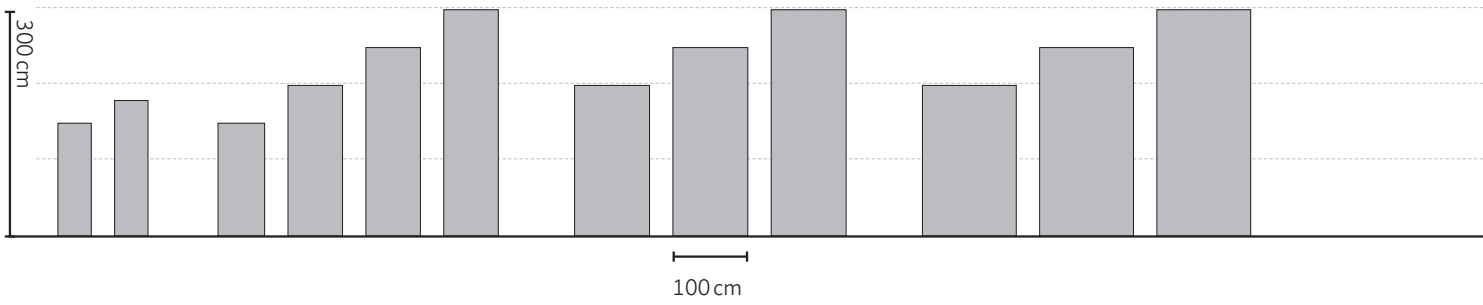
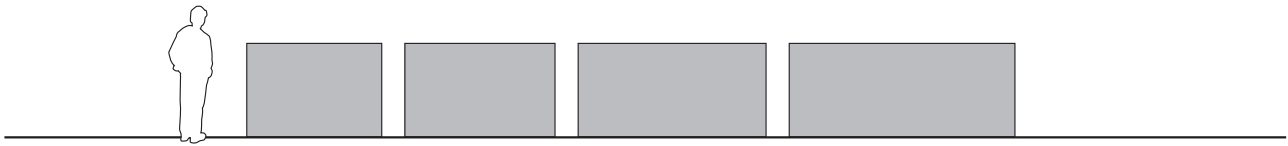

Hauptwegweiser/Außenschild

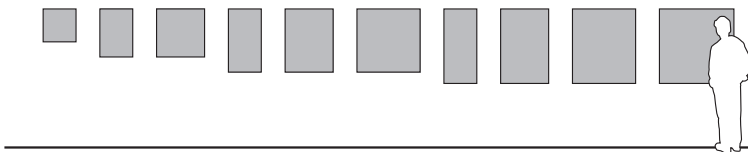

Türschilder/Wegweiser

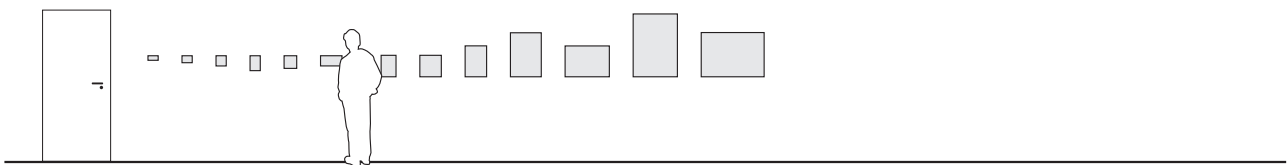

Deckenhänger

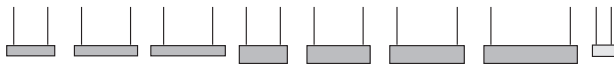

Fahnen­schilder



Außenaufsteller



doppelseitig



Direktbe-
schriftung



Papierflexibel

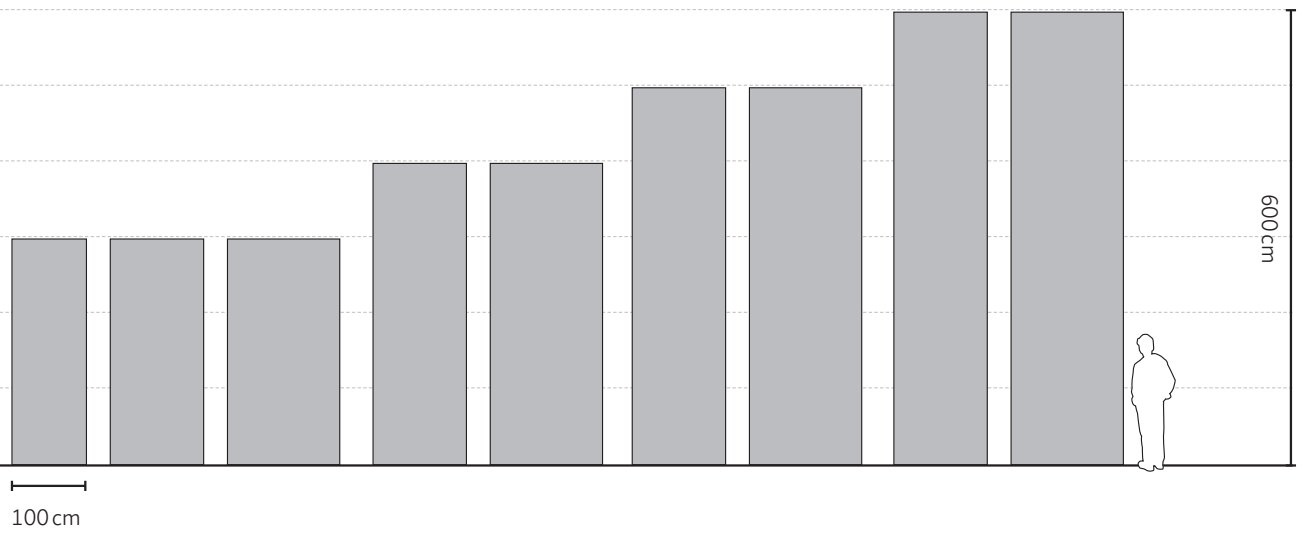

Hauptwegweiser/Außenschild

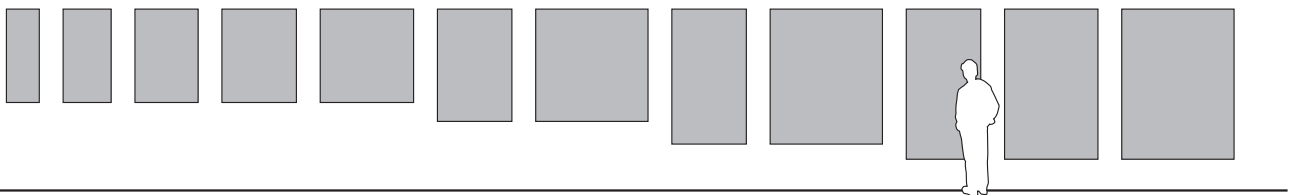

● Außenaufsteller – Magnum XL



Die Seitenpfosten bestehen aus einem silberfarbenen eloxierten Aluminiumprofil. Zusätzliche, verdeckt liegende Verbindungsprofile sorgen für die nötige Stabilität und dienen dem Beschriftungsträger aus Aluminiumverbund in Edelstahloptik als Verstärkung. Der Aufsteller ist oben mit einem Deckel verschlossen. Die Tiefe beträgt gesamt 167 mm. Eine Montage erfolgt über die verlängerten Seitenpfosten oder Bodenplatten (bitte separat bestellen – siehe unten), die von außen verschraubt werden.

Format Aufsteller H x B [mm]	Profilstärke T [mm]	Beschriftungs- fläche H x B [mm]	Windlastzone	ID-Nummer inkl. Stahlrohre	ID-Nummer mit Bodenplatten
3.000 x 1.000	167	3.000 x 995,5	2	8837	11623
3.000 x 1.250	167	3.000 x 1.245,5	2	8838	11624
3.000 x 1.500	167	3.000 x 1.495,5	2	8839	11625
4.000 x 1.250	167	4.000 x 1.245,5	2	8840 	11626
4.000 x 1.500	167 *	4.000 x 1.495,5	2	8841	11627
5.000 x 1.250	167 *	5.000 x 1.245,5	2	8842	11628
5.000 x 1.500	167 *	5.000 x 1.495,5	2	8843	11629
6.000 x 1.250	167 *	6.000 x 1.245,5	1	8844	
6.000 x 1.500	167 *	6.000 x 1.495,5	1	8845	

* Beschriftungsträger ist geteilt.
Individuelle Formate auf Anfrage.

Outdoor Bodeneinbauleuchte LED

Bezeichnung

ID

Outdoor Bodeneinbauleuchte LED linear 50 x 9 x 7 cm 11543





bis maximal
6 Meter Höhe
möglich!

RIO Silver Line –
Außenaufsteller
Magnum XL

Außenaufsteller



Der Grundkörper besteht aus einem silberfarbenen eloxierten Aluminiumrahmen, der auf Gehrung geschnitten ist. Zusätzliche verdeckte Verbindungsprofile sorgen für die nötige Stabilität und dienen dem Beschriftungsträger aus Aluminiumverbund in Edelstahloptik als Verstärkung. Die Tiefe beträgt insgesamt 80 mm. Die Montage erfolgt über die um 500 mm verlängerten Verstärkungsrohre aus Stahl (60 x 60 mm) oder Bodenplatten (bitte separat bestellen – siehe unten), die von außen verschraubt werden.

Format Aufsteller H x B [mm]	Profilstärke T [mm]	Beschriftungs- fläche H x B [mm]	Windlastzone	Bodenplatten	ID-Nummer
1.500 x 625	80	1.497,5 x 620,5	2	A	8852
2.000 x 730	80	1.997,5 x 725,5	2	A	4471
2.500 x 730	80	2.497,5 x 725,5	2	A	4477
3.000 x 730	80	2.997,5 x 725,5	2	B	4483
2.000 x 1.000	80	1.997,5 x 995,5	2	A	4467
2.500 x 1.000	80	2.497,5 x 995,5	2	B	4473
3.000 x 1.000	80	2.997,5 x 995,5	2	B	4479
2.000 x 1.250	80	1.997,5 x 1.245,5	2	B	4469
2.500 x 1.250	80	2.497,5 x 1.245,5	2	B	4475
3.000 x 1.250	80	2.997,5 x 1.245,5	1	B	4481

Querformat:

1.250 x 1.800	80	1.247,5 x 1.795,5	2	A	4459
1.250 x 2.000	80	1.247,5 x 1.995,5	2	A	4461
1.250 x 2.500	80	1.247,5 x 2.495,5	2	A	4463
1.250 x 3.000	80	1.247,5 x 2.995,5	2	A	4465

Alle MADRID Außenaufsteller können mit Bodenplatten zum Aufdübeln geliefert werden.

A 2 Bodenplatten, Stahl verzinkt, 250 x 250 x 15 mm,
4 Bohrungen Ø 14 mm, Schaft 60 x 60 x 3 x 600 mm

B 2 Bodenplatten, Stahl verzinkt, 250 x 250 x 25 mm,
4 Bohrungen Ø 18 mm, Schaft 60 x 60 x 6 x 1.000 mm

Hochformat:
vertikale
Bürstung

Querformat:
horizontale
Bürstung

Optional:
Bodenstrahler
Seite 184



Außenaufsteller Magnum XL

Auf Wunsch mit
Beschriftungsservice.
Bitte anfragen!



bis maximal
6 Meter Höhe
möglich!

3 Meter hoch!

Auf Wunsch mit
Beschriftungsservice.
Bitte anfragen!

+  +
Optional:
Bodenstrahler Seite 184



wahlweise:
Bodenplatte

+  +

+  +

inklusive: verlängerte
Verstärkungsrohre
zum Einbetonieren.

+  +

inklusive: verlängerte
Verstärkungsrohre
zum Einbetonieren.

● **Außenaufsteller – Economy**



Der Aufsteller besteht aus einem silberfarbenen eloxierten Aluminiumrahmen, der auf Gehrung geschnitten ist. Zusätzliche verdeckte Verbindungsprofile sorgen für die nötige Stabilität. Die doppelseitigen Beschriftungsträger sind aus Aluminiumverbund (3 mm) in Edelstahloptik; die Tiefe beträgt gesamt 45 mm. Eine Montage erfolgt über die um 300 bzw. 500 mm verlängerten Seitenpfosten. Für diese Ausführung gibt es keinen statischen Nachweis. Die beiden Modelle mit der reduzierten Bautiefe von 45 mm sind eine äußerst preiswerte Alternative!

Format Aufsteller H x B [mm]	Profilstärke T [mm]	Beschriftungs- fläche H x B [mm]	ID-Nummer
1.500 x 450	45	1.497,5 x 445,5	8846
1.800 x 450	45	1.797,5 x 445,5	8847



Optional:
Bodenstrahler Seite 184

● Briefkastenstele

Der Grundkörper besteht aus zwei Seitenpfosten in silberfarben eloxiertem Aluminium, einem Deckel und beidseitig aufgebrachten Aluminiumverbundplatten in Edelstahloptik. Standardmäßig ist die Außenstele im Format 2.000 x 730 mm erhältlich. Individuelle Formate, Beschriftungen und Farblackierungen können aber auf Wunsch realisiert werden. Der spritzwassergeschützte Einwurfschlitz befindet sich auf der Frontseite – eine Entnahme der Postsendungen erfolgt über die abschließbare Drehtüre auf der Rückseite. Die Gesamttiefe beträgt 167 mm. Der innenliegende Briefkasten misst 440 x 370 x 160 mm (H x B x T) und kann ein hohes Volumen an Tagespost aufnehmen. Die Stele eignet sich besonders für Unternehmen und Behörden.

Format Aufsteller H x B [mm]	Profilstärke T [mm]	ID-Nummer
2.000 x 730	167	8079

Die Briefkastenstele wird standardmäßig mit um 500 mm verlängerte Seitenpfosten geliefert.

Kontaktieren Sie uns für individuelle Wünsche – wie Ausfräsungen für Klingeln, Gegensprechanlage oder Kameras: +49 9621 605-200



Praktisch, unsere RIO Aufsteller können auch zu einer Briefkastenstele umgerüstet werden.

Rückseite



● Hauptwegweiser/Außenschild – Wandmontage



Dieser Hauptwegweiser ermöglicht individuelle Kombinationen in den verschiedensten Formaten und Beschriftungsmöglichkeiten. Schlank und elegant können auf großen Flächen Informationen weitergegeben werden. Die Beschriftung erfolgt dabei direkt auf dem Grundkörper – oder, für schnell austauschbare Informationen im Innenbereich, über aufmontierte Wechselmodule. Zur Umsetzung eines RIO Hauptwegweisers schicken Sie uns bitte eine vermaßte Zeichnung. Beachten Sie dabei, dass zur Aktivierung der Einstelllaschen ein Spaltmaß von mindestens 5 mm zwischen den Wechselmodulen eingehalten werden muss.

Die Grundkonstruktion besteht aus einem umlaufenden, silberfarbenen eloxierten Aluminiumrahmen, der exakt auf Gehrung geschnitten und über verdeckte Winkel verbunden ist. Auf der Rückseite sind Aufhängelaschen (Sternstanzung) angebracht. Als Beschriftungsträger dient eine frontseitig eingelassene Aluminiumverbundplatte (3 mm) in Edelstahloptik mit vertikaler Bürstung. Die Gesamttiefe für kleinere Formate beträgt 16 mm, für große Ausführungen 22,8 mm.

Schildformat H x B [mm]	Profilstärke T [mm]	Beschriftungs- fläche H x B [mm]	Schraubmontage ID-Nummer
450 x 450	16	447,5 x 447,5	4562
650 x 450	16	647,5 x 447,5	4563
650 x 650	16	647,5 x 647,5	4564
850 x 450	16	847,5 x 447,5	4565
850 x 650	16	847,5 x 647,5	4566
850 x 850	16	847,5 x 847,5	4567
1.000 x 450	16	997,5 x 447,5	4546
1.000 x 650	16	997,5 x 647,5	4547
1.000 x 850	16	997,5 x 847,5	4548
1.000 x 1.000	16	997,5 x 997,5	4545
1.250 x 450	16	1.247,5 x 447,5	4551
1.250 x 650	16	1.247,5 x 647,5	4552
1.250 x 850	16	1.247,5 x 847,5	4553
1.250 x 1.000	16	1.247,5 x 997,5	4549
1.250 x 1.250	16	1.247,5 x 1.247,5	4550
1.500 x 1.000	22,8	1.497,5 x 997,5	4554
1.500 x 1.500	22,8	1.497,5 x 1.497,5	4555
1.800 x 1.000	22,8	1.797,5 x 997,5	4556
1.800 x 1.500	22,8	1.797,5 x 1.497,5	4558
2.000 x 1.000	22,8	1.997,5 x 997,5	4559
2.000 x 1.250	22,8	1.997,5 x 1.247,5	4560
2.000 x 1.500	22,8	1.997,5 x 1.497,5	4561



Anleitungen & Videos unter
www.montageanleitung.info

Grundkörper
zur Wandmontage
S. 190

Wechselmodul
papierflexibel
S. 199

Hauptwegweiser mit Modulen



+

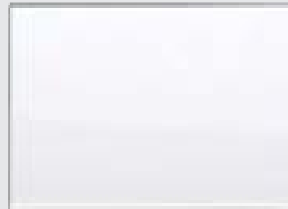

+

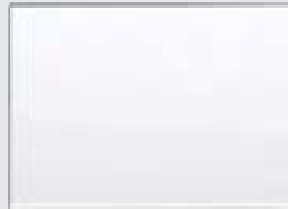

=

+

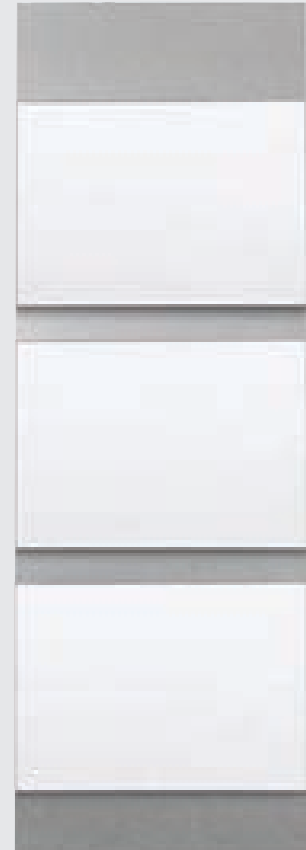

+

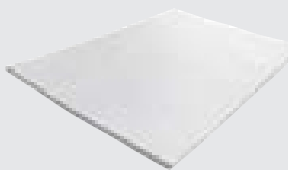

Optional: **Papiereinleger**

Auf Wunsch mit Beschriftungsservice.
Bitte anfragen!

● Innenaufsteller



Informationen können bei diesem Aufsteller über Folienplotts, Digitaldrucke oder bei Wechselmodulen selbst papierflexibel aufgebracht werden.

Der Grundkörper besteht aus einem silberfarbenen eloxierten Aluminiumrahmen, der auf Gehrung geschnitten ist. Zusätzliche verdeckte Verbindungsprofile sorgen für die nötige Stabilität. Als Beschriftungsträger dienen doppelseitig angebrachte Aluminiumverbundplatten (3 mm) in Edelstahloptik mit vertikaler Bürstung. Für den mobilen Einsatz werden in RAL 9007 lackierte Bodenplatten (350 x 120 x 6 mm) geliefert, die am Rahmen bündig verschraubt werden. Die Gesamtrahmentiefe beträgt 45 mm.

Format Aufsteller H x B [mm]	Profilstärke T [mm]	Beschriftungsfläche H x B [mm]	ID-Nummer
1.800 x 450	45	1.795,5 x 445,5	4505
2.000 x 600	45	1.995,5 x 595,5	4506 
2.000 x 730	45	1.995,5 x 725,5	4507

* Bitte übersenden Sie uns eine vermaßte Zeichnung und berücksichtigen Sie, dass zum Wechseln der Beschriftung die Türschilder/Wegweiser seitlich oder nach oben geöffnet werden müssen.



● Hygienetower



Dieser Hygienetower bietet eine schnelle und unkomplizierte Möglichkeit zur Händedesinfektion. Der Grundkörper besteht aus einem silberfarbenen eloxierten Aluminiumrahmen, als Beschriftungsträger dienen doppelseitig eingelassene Aluminiumverbundplatten (3 mm) in Edelstahloptik mit vertikaler Bürstung. Mit Flaschenspender und hochwirksamen Bode Sterillium Gel pure – dieses besitzt ein breites Wirkungsspektrum gegen Bakterien, Pilze und Viren. Für den mobilen Einsatz werden in RAL 9007 lackierte Bodenplatten (350 x 120 x 6 mm) geliefert, die am Rahmen bündig verschraubt werden.

Format Aufsteller Höhe x Breite	Profilstärke T [mm]	Beschriftungsfläche Höhe x Breite	ID-Nummer
1.800 x 450	45	1.795,5 x 445,5	11062



Grundkörper
 Innenaufsteller
 S. 192

Wechselmodul
papierflexibel
 S. 199

Innenaufsteller mit Modulen,
 individuell angeordnet.
*Bitte übersenden Sie uns eine
 vermaßte Zeichnung.*

**Auf Wunsch
 mit Beschriftungs-
 service.**
Bitte anfragen!

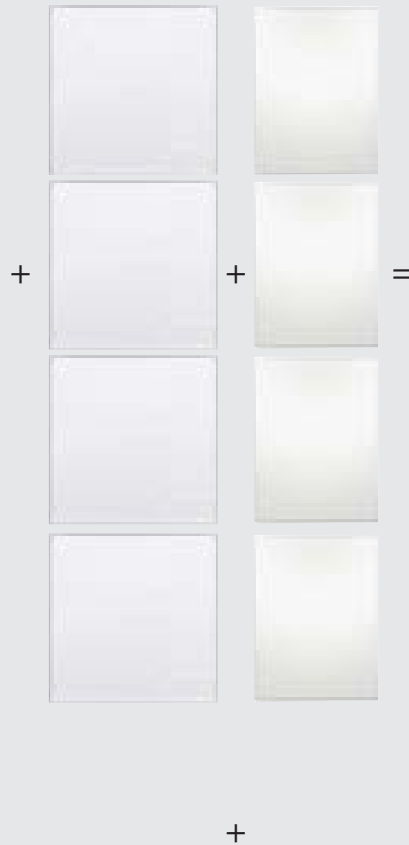



Optional: **Papiereinleger**

**Auf Wunsch mit
 Beschriftungsservice.**
Bitte anfragen!

● Deckenhänger – Direktbeschriftung



Der Grundkörper besteht aus einem allseits geschlossenen, silber eloxierten Aluminiumrahmen, der doppelseitig mit vertikal gebürsteten Verbundplatten (3 mm) in Edelstahloptik verkleidet ist. Die Gesamttiefe beträgt 16 mm. Lieferung inkl. 2 x 1,5 m Stahlseil und Pressösen.

Schildformat H x B [mm]	Profilstärke T [mm]	Beschriftungs- fläche H x B [mm]	ID-Nummer
150 x 650	16	147,5 x 647,5	4431
150 x 850	16	147,5 x 847,5	4432 
150 x 1.000	16	147,5 x 997,5	4429
150 x 1.250	16	147,5 x 1.247,5	4430
250 x 650	16	247,5 x 647,5	4435
250 x 850	16	247,5 x 847,5	4436
250 x 1.000	16	247,5 x 997,5	4433 
250 x 1.250	16	247,5 x 1.247,5	4434

Zubehör:

Automatik	anstelle Haken	3851
-----------	----------------	------

Pro Schild werden 2 Stück der Automatiken benötigt.



Elegante und verdeckte Befestigung des Drahtseiles innerhalb des Schildes!

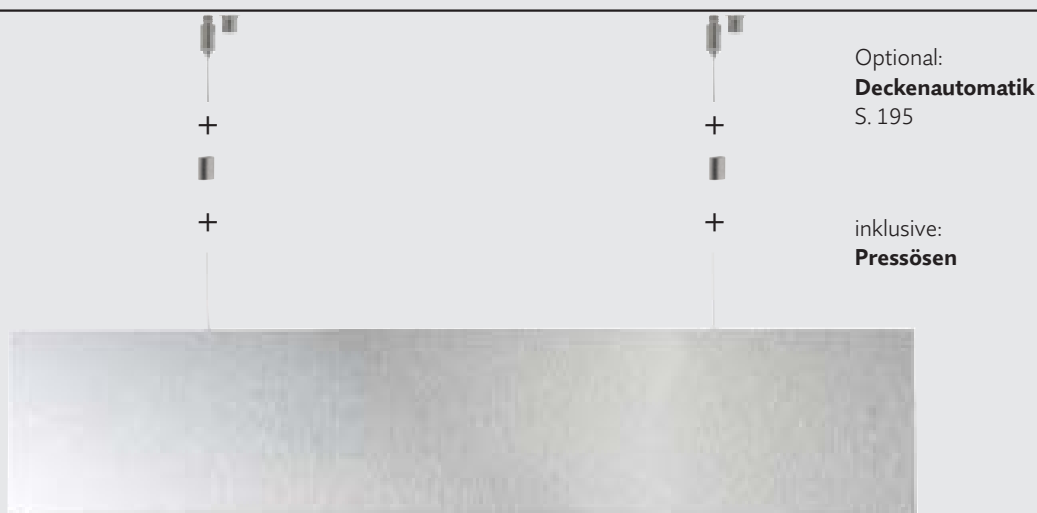

Auf Wunsch mit Beschriftungs-service. Bitte anfragen!

● **Deckenhänger – papierflexibel**



Ebenfalls mit umlaufendem (Edelstahl)-Rahmen, aber mit Hilfe eines Saugnapfs – ähnlich wie bei den Türschildern – individuell mit Papiereinlegern auf beiden Seiten selbst zu bestücken. Inklusive 2 x 1,5 m Stahlseil und Pressösen. Diese Schilder eignen sich bestens für eine Fluchtweg- und Brandschutz-Beschilderung.

Schildformat H x B [mm]	Tiefe gesamt T [mm]	Beschriftungs- fläche H x B [mm]	ID-Nummer
149,5 x 299	16	147,5 x 296,5	4413 

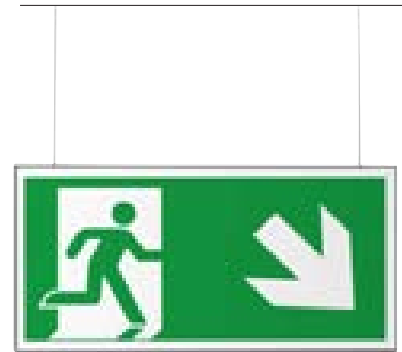

Zubehör:

Automatik	anstelle Haken	3851
-----------	----------------	------

Pro Schild werden 2 Stück der Automatiken benötigt.

Optional: **Deckenautomatik**
S. 195

inklusive: **Pressösen**

Optional: **Einleger
Fluchtweg-
und Brand-
schutzzeichen**

Optional: **Papiereinleger**
Auf Wunsch mit Beschriftungsservice.
Bitte anfragen!

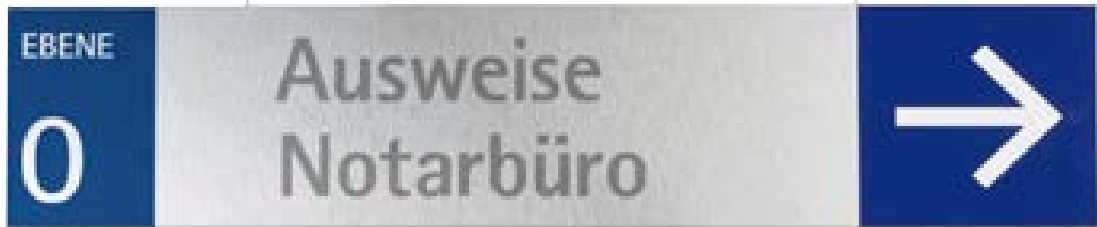

Im wahrsten Sinne des Wortes ein guter, universeller Informations-träger – der sich zurücknimmt aber dafür umso präsenter ist.

● Fahnschild – Direktbeschriftung



Der Grundkörper besteht aus einem silberfarbenen eloxierten, allseits geschlossenen Aluminiumrahmen, der doppelseitig mit vertikal gebürsteten Verbundplatten (3 mm) in Edelstahloptik verkleidet ist. Die Gesamttiefe beträgt 22,8 mm. Die Beschriftung erfolgt unmittelbar auf den Sichtflächen des Schildes durch selbstklebende Folienbuchstaben, Digitaldruck oder Brandschutz-/Fluchtwegsymbole. Die Wandbefestigung erfolgt ohne sichtbare Schrauben durch das seitliche Aluminiumprofil. Die Beschriftungsträger werden anschließend im Rahmen verklebt.

Schildformat H x B [mm]	Profilstärke T [mm]	Beschriftungs- fläche H x B [mm]	ID-Nummer
150 x 450	22,8	147,5 x 447,5	11063
300 x 300	22,8	297,5 x 297,5	11064
250 x 450	22,8	247,5 x 447,5	11065



● Fahnschild – papierflexibel



Für eine doppelseitige Beschriftung (beispielsweise mit Fluchtwegzeichen oder Papiereinlagen), inklusive Adapter.

Schildformat H x B [mm]	Tiefe gesamt T [mm]	Beschriftungs- fläche H x B [mm]	ID-Nummer
149,5 x 149,5	16	147,5 x 147,5	4398
149,5 x 299	16	147,5 x 296,5	4396 



Symbole in Ihrer unverfälschten Art, die schnell den richtigen Weg zeigen.



Zeitlos und zurückhaltend bietet das System den richtigen (Edelstahl)-Rahmen für Informationen und Kennzeichnungen.

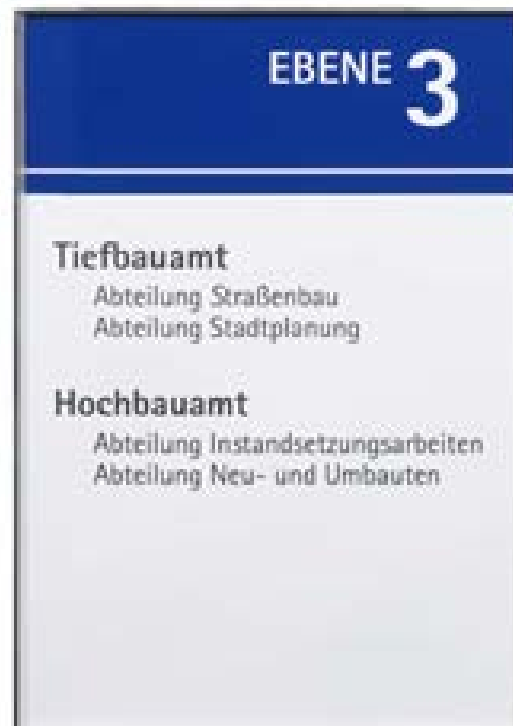

● Türschild – Wandmontage papierflexibel

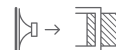

Die Grundwannen aus Edelstahl (V2A) mit 1 mm Stärke sind seitlich aufgekantet. Dadurch wird eine optimale Passgenauigkeit der Abdeckung mit dem Grundschild erreicht. Zwei Einstelllaschen halten die nicht-reflektierende Abdeckung, die nur mit Hilfe eines Saugnapfs entnommen werden kann.

Schildformat H x B [mm]	Tiefe T [mm]	Bezeichnung	Sichtformat H x B [mm]	ID-Nummer	ID-Nummer
				Klebmontage	Schraubmontage
74,75 x 149,5	6	Türschild 75	72,5 x 147,5		4340
149,5 x 107	6	ca. DIN A6	147,5 x 105		4379
149,5 x 149,5	6	Türschild 150	147,5 x 147,5	9716	
212 x 149,5	6	ca. DIN A5	209,5 x 147,5		4368
182 x 182	6	Türschild 182	179,5 x 179,5		4388
149,5 x 299	6	Wegweiser	147,5 x 296,5		4406
299 x 212	6	ca. DIN A4	296,5 x 209,5	4367	4360
424 x 299	6	ca. DIN A3	421,5 x 296,5	4359	4351



● Türschild – Zusatz **Frei/Belegt**

Modulare Türschild-Zusätze (auch nachträglich ergänzbar) bzw. Türschild-Kombinationen mit Frei/Belegt-Anzeigen für die Modellreihe RIO.

Schildformat H x B [mm]	Tiefe T [mm]	Sichtformat H x B [mm]	Bezeichnung	ID-Nummer
149,5 x 149,5	6	147,5 x 147,5	Variante 1	4318 
Universalanzeige frei belegt			Variante 2	6035



Variante 1
inklusive Schild



Variante 2



● Flexibles Plättchen – Kunststoff silber gebürstet



Das Plättchen aus silber gebürstetem, 0,8 mm starken Kunststoff kann beliebig als Kopf- und Fußteil oder mittig verwendet werden. Durch die selbstklebende Ausführung kann es beliebig platziert werden. Die Breite ist optimal für RIO Türschilder 150 und die Varianten in (ca.) DIN A6 (Querformat) und DIN A5 (Hochformat).

Schildformat H x B [mm]	Stärke T [mm]	ID-Nummer
35 x 147,5	1	8047 



● **Tischaufsteller – papierflexibel**

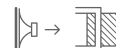

Montiert auf Aluminiumwinkel

Schildformat H x B [mm]	Sichtformat H x B [mm]	ID-Nummer
74,75 x 149,5	72,75 x 147,5	4385



○ **Zubehör – Papiereinlagen**

Papiereinlagen werden in reinweiß, blanko zum Selbstbeschriften mit Laser- und Tintenstrahldrucker, geliefert. Angestanzt am DIN A4 Bogen für Schildformate < DIN A4.



Format H x B [mm]	Papierstärke [g/qm]	für Schild H x B [mm]	5 Blatt ID-Nummer	10 Blatt ID-Nummer	50 Blatt ID-Nummer
72,5 x 147,5	110	74,75 x 149,5		4343	4342
147,5 x 105	110	149,5 x 107		4381	4380
147,5 x 147,5	110	149,5 x 149,5		4314	4313
209,5 x 147,5	110	212 x 149,5		4371	4370
179,5 x 179,5	110	182 x 182		4391	4390
147,5 x 296,5	110	149,5 x 299		4408	
296,5 x 209,3	110	299 x 212		4362	
296,5 x 296,5	110	299 x 299	4402		
421,5 x 296,5	110	424 x 299	4353		

MONACO

Einerseits dezent und zurückhaltend, im Detail aber dann doch besonders und hochwertig – was bei **MONACO** natürlich auch an den verwendeten Materialien liegt: Glas und massives Aluminium mit einer matten Oberfläche.

Zwei ESG-Scheiben werden von Adaptern gehalten – dazwischen liegt die beschriftete Folie in Milchglasoptik (wirkt wie satiniertes Glas) und dient als Türschild, Wegweiser oder Info-Element.



Maßstab 1:1
MONACO Türschild

Türschild/Wegweiser – zur Wandmontage *papierflexibel*



Ein Türschild/Wegweiser besteht aus jeweils zwei Scheiben ESG mit 4 mm Stärke; inklusive einem bzw. je nach Größe zwei Wandhaltern aus Aluminium. Alle Schilder können im Hoch- oder Querformat montiert werden.

Schildformat H x B [mm]	Bezeichnung	Material ESG Anzahl x Stärke	Adapteranzahl und -Länge	ID-Nummer
148 x 105	ca. DIN A6	2 x 4 mm	1 x 80 mm	1895
148 x 148	Türschild 148	2 x 4 mm	1 x 80 mm	1911
210 x 148	ca. DIN A5	2 x 4 mm	1 x 80 mm	1891
210 x 148	ca. DIN A5	2 x 4 mm	2 x 80 mm	1892
148 x 210	ca. DIN A5	2 x 4 mm	1 x 120 mm	1903
148 x 210	ca. DIN A5	2 x 4 mm	2 x 120 mm	1904
148 x 337	Wegweiser	2 x 4 mm	2 x 120 mm	1908
297 x 210	ca. DIN A4	2 x 4 mm	2 x 120 mm	1886
420 x 297	ca. DIN A3	2 x 4 mm	2 x 180 mm	1881
594 x 420	ca. DIN A2	2 x 4 mm	2 x 180 mm	7629

1 Scheibe ESG 8 mm – Direktbeschriftung



148 x 600		1 x 8 mm	1 x 180 mm	8067
210 x 800		1 x 8 mm	2 x 180 mm	8068
841 x 594	ca. DIN A1	1 x 8 mm	2 x 180 mm	8061



Fahnschild – papierflexibel



Für eine Beschriftung beispielsweise mit Fluchtwegzeichen oder individuellen Folieneinlagen, inklusive Adapter.

Schildformat H x B [mm]	Material ESG Anzahl x Stärke	Adapteranzahl und -Länge	ID-Nummer
148 x 148	2 x 4 mm	1 x 120 mm	1920 
180 x 215	2 x 4 mm	1 x 120 mm	1921
148 x 337	2 x 4 mm	1 x 120 mm	7803 



Zubehör – **Universalanzeige** „frei | belegt“

Bezeichnung	ID-Nummer
Universalanzeige frei belegt	6035

○ Zubehör – **Folieneinlagen**



Folieneinlagen werden in Milchglasoptik, blanko zum Selbstbeschriften mit Laserdrucker, geliefert. Angestanzt am DIN A4 Bogen für Schildformate < DIN A4.

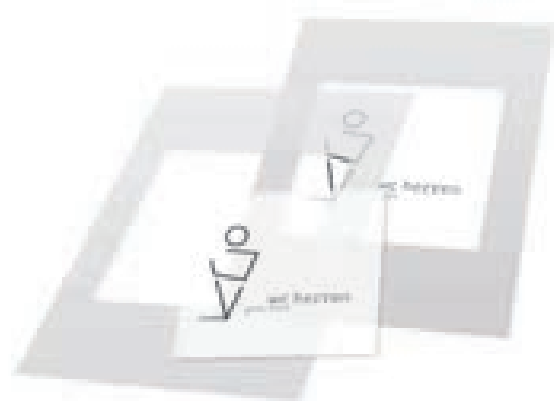

Format H x B [mm]	Foliendicke [µm]	für Schild H x B [mm]	5 Blatt ID-Nummer	10 Blatt ID-Nummer	50 Blatt ID-Nummer
147 x 104	95	148 x 105		3156	3157
147 x 147	95	148 x 148		3197	3198
209 x 147	95	210 x 148		3151	3152
147 x 336	95	148 x 337	3183		
296 x 209	95	297 x 210		3145	
419 x 296	95	420 x 297	3139		
179 x 214	95	180 x 215	3209		

TORINO

Nicht eine unsichtbare Befestigung oder formal auf ein Minimum reduzierter Rahmen sind hier Intention und Anspruch – ganz im Gegenteil.

Die Modellreihe **TORINO** nimmt die Halterung der Schilder in den Fokus. Mit ihrem farbintensiven, titangrauen Softtouchlack und der edlen, matten Oberfläche schaffen sie zusammen mit dem Echtglas eine hochwertige Ästhetik. Die findet sich durchgängig bei allen Anwendungen für den Innen- und Außenbereich – vom Türschild und Wegweiser über Deckenhänger, Fahnschilder und Innenstelen bis hin zum Firmenschild vor dem Gebäude.



● **Produkte**
ab Seite 208

Zubehör
ab Seite 215



Maßstab 1:1
TORINO Türschild

Deckenhänger

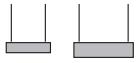

Fahnschilder



doppelseitig



Direktbe-
schriftung



Papierflexibel

Türschilder/Wegweiser/Hauptwegweiser/Außenschild

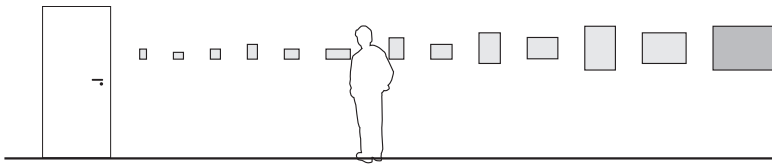

Außenaufsteller

Innenaufsteller



Die Modellreihe bietet ein durchgängiges Angebot für den Innen- und Außenbereich – und dabei für praktisch jede Anwendung eine form-schöne, hochwertige Lösung.



Außenaufsteller



Als Beschriftungsträger dienen auf beiden Seiten jeweils zwei satinierte Scheiben aus Einscheibensicherheitsglas (ESG) im Format 1.000 x 1.000 x 6 mm. Sie werden über Edelstahl-Abstandhalter (Ø 22 mm | 15 mm Abstand) an den seitlichen Pfosten aus silberfarben eloxiertem Aluminium (66 x 66 x 2.000 mm) befestigt. Die Pfosten sind für eine Montage in das Fundament um 500 mm verlängert.

Format Aufsteller H x B [mm]	Profilstärke T [mm]	Beschriftungs- fläche 2 Stk. H x B [mm]	ID-Nummer
2.000 x 1.000*	108	1.000 x 1.000	3250 

* Beschriftungsträger ist geteilt.
Individuelle Formate auf Anfrage.



Innenaufsteller – Acryl



Der Beschriftungsträger aus Acryl im Format 1.800 x 500 x 20 mm wird zwischen einem Standfuß aus Stahl mit 5 mm Stärke montiert. Der Fuß im Format 200 x 200 mm (pro Seite) ist in titangrau mit Softtouchlack oberflächenbehandelt. Zwei Schrauben halten den Beschriftungsträger.

klar

Format Aufsteller H x B [mm]	Ausführung	Beschriftungsfläche H x B [mm]	ID-Nummer
1.800 x 500	klar	1.600 x 500	3223 
1.800 x 500	satiniert	1.600 x 500	3224

satiniert

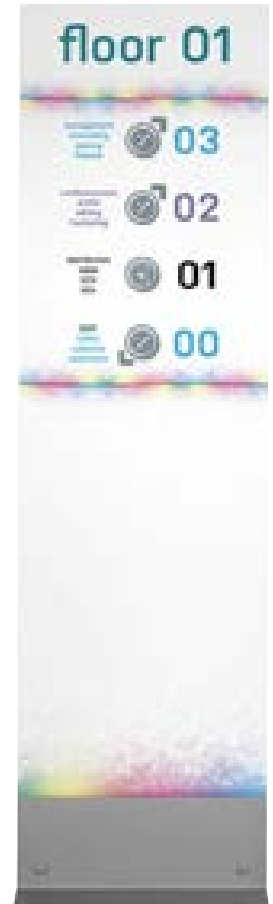

Innenaufsteller – ESG



Pro Seite dienen jeweils zwei satinierte Scheiben aus Einscheibensicherheitsglas (ESG) 750 x 500 x 6 mm als Beschriftungsträger. Sie werden über Edelstahl-Abstandhalter (Ø 22 mm mit 15 mm Abstand) am umlaufend silberfarben eloxierten Aluminiumrahmen montiert. Die am Rahmen bündig befestigten Bodenplatten sind in RAL 9007 silber lackiert.

Format Aufsteller H x B [mm]	Profilstärke T [mm]	Beschriftungsfläche 2 Stk. H x B [mm]	ID-Nummer
1.510 x 500	80	750 x 500	3268



Deckenhänger – Direktbeschriftung



Lieferung inklusive 2 x 1,5 m Stahlseil und Pressösen.

Format ESG-Scheibe H x B [mm]	Material ESG Stärke T [mm]	Adapteranzahl und -Format H x B [mm]	ID-Nummer
148 x 600	8	2 Stk. 168 x 20	3187
210 x 800	8	2 Stk. 230 x 20	3184 



Zubehör:

Automatik*	anstelle Haken	3851
------------	----------------	------



Zur formschönen Befestigung an der Decke empfehlen wir Ihnen unsere Automatik – bitte separat bestellen!

* Pro Schild werden 2 Stück der Automatiken benötigt.

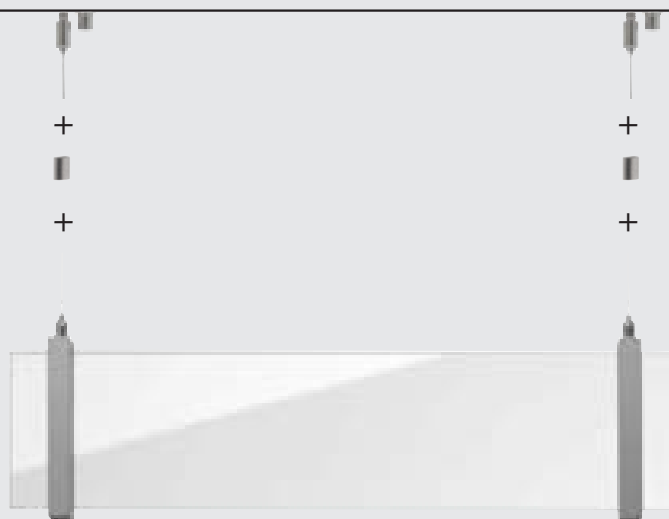

Optional:
Deckenautomatik
S. 212



inklusive:
Pressösen

Auf Wunsch mit Beschriftungs-
service. Bitte anfragen!

Fahnerschild – ESG-Scheiben *papierflexibel*



Für eine flexible Beschriftung (beispielsweise mit Fluchtwegzeichen oder Folieneinlagen), inklusive Adapter.

Schildformat H x B [mm]	Material ESG Anzahl x Stärke	Adapteranzahl und -Format H x B [mm]	ID-Nummer
148 x 148	2 x 4 mm	1 Stk. 168 x 35	7750 
180 x 215	2 x 4 mm	1 Stk. 200 x 35	3205
148 x 337	2 x 4 mm	1 Stk. 168 x 35	7748  
210 x 297	2 x 4 mm	1 Stk. 230 x 35	3202



Modularer Wegweiser – Wandmontage *papierflexibel*



Diese modularen Wegweiser können individuell zusammengestellt werden und dienen im Innen- und Außenbereich als Etagenwegweiser, beispielsweise für Zimmer-, Flur- oder Firmenübersichten. Sie bestehen aus zwei Wandadaptern (Aluminium, 35 mm breit), die titangrau mit einem Softtouchlack oberflächenbehandelt sind und Glaspaneelen aus Acryl oder Glas (ESG) mit einer Materialstärke von 8 mm. Die Beschriftung erfolgt über Folienplotts oder direkt auf die Flächen. Im Innenbereich ist auch eine Sandwich-Bauweise mit zwei 4 mm starken Scheiben möglich – dann kann die Beschriftung durch eine Folieneinlage (transparent oder Milchglasoptik) erfolgen.

Schildformat H x B [mm]	ID-Nummer
Auf Anfrage	3226 

Wir freuen uns auf Ihre individuelle Anfrage.



Türschild/Wegweiser – Wandmontage *papierflexibel*



Individuell zusammenstellbare Wegweiser, die als Etagenwegweiser beispielsweise für Zimmer-, Flur- oder Firmenübersichten dienen können.

Schildformat H x B [mm]	Bezeichnung	Material ESG Anzahl x Stärke	Adapteranzahl und -Format H x B [mm]	ID-Nummer
148 x 105	Ca. DIN A6 hoch	2 x 4 mm	1 Stk. 168 x 20	3153
105 x 148	Ca. DIN A6 quer	2 x 4 mm	1 Stk. 125 x 20	3174
148 x 148	Türschild 148	2 x 4 mm	1 Stk. 168 x 20	3190
210 x 148	Ca. DIN A5 hoch	2 x 4 mm	1 Stk. 230 x 20	3146
148 x 210	Ca. DIN A5 quer	2 x 4 mm	1 Stk. 168 x 20	3171
148 x 337	Wegweiser	2 x 4 mm	2 Stk. 168 x 20	3179
297 x 210	Ca. DIN A4 hoch	2 x 4 mm	2 Stk. 317 x 20	3141
210 x 297	Ca. DIN A4 quer	2 x 4 mm	2 Stk. 230 x 20	3167
420 x 297	Ca. DIN A3 hoch	2 x 4 mm	2 Stk. 440 x 20	3136
297 x 420	Ca. DIN A3 quer	2 x 4 mm	2 Stk. 317 x 20	3163
594 x 420	Ca. DIN A2 hoch	2 x 4 mm	2 Stk. 614 x 20	7627
420 x 594	Ca. DIN A2 quer	2 x 4 mm	2 Stk. 440 x 20	7628
594 x 841	Ca. DIN A1 quer	1 x 8 mm	2 Stk. 614 x 20	8059

Wandadapter aus Aluminium, titan-grau (Softtouch-lack)



Türschild – Zusatz **Frei/Belegt**

Modulare Türschild-Zusätze (auch nachträglich ergänzbar)
bzw. Türschild-Kombinationen mit Frei/Belegt-Anzeigen.

Bezeichnung	ID-Nummer
Universalanzeige frei belegt	6035



○ Zubehör – **Folieneinlagen**



Folieneinlagen in Milchglasoptik, blanko zum Selbstbeschriften mit Laserdrucker, geliefert.
Angestanzt am DIN A4 Bogen für Schildformate < DIN A4.

Format H x B [mm]	Foliendicke [µm]	für Schild H x B [mm]	5 Blatt ID-Nummer	10 Blatt ID-Nummer	50 Blatt ID-Nummer
147 x 104	95	148 x 105		3156	3157
147 x 147	95	148 x 148		3197	3198
209 x 147	95	210 x 148		3151	3152
147 x 336	95	148 x 337	3183		
296 x 209	95	297 x 210		3145	
419 x 296	95	420 x 297	3139		
179 x 214	95	180 x 215	3209		



GALERIE

Man kann unsere Modellreihe **GALERIE** durchaus als einen Klassiker bezeichnen. Das Spiel aus Transparenz und Präsenz beherrscht sie jedenfalls spielerisch – und ist überall dort gut aufgehoben, wo Zurückhaltung und Understatement geboten sind.

Echtglas oder Acryl in Verbindung mit Edelstahl können die architektonische Formensprache aufgreifen und fortführen, ohne selbst in den Vordergrund zu drängen. Perfekt aufeinander abgestimmt sind die vielen verschiedenen Anwendungsmöglichkeiten, vom Außen- und Innenaufsteller über die Deckenhänger bis hin zum Wandschild erhältlich – und durch die Sandwich-Bauweise jeweils leicht zu aktualisieren.

 **Produkte**
ab Seite 217

Zubehör
ab Seite 226



Maßstab 1:1
GALERIE Türschild



Hochwertig und ästhetisch ist das System gut bei anspruchsvoller Architektur aufgehoben – ob in historischem Ambiente oder einem Neubau.

Deckenhänger

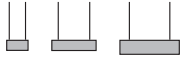

doppelseitig



Direktbe-
schriftung



Papierflexibel

Außenaufsteller

Innenaufsteller

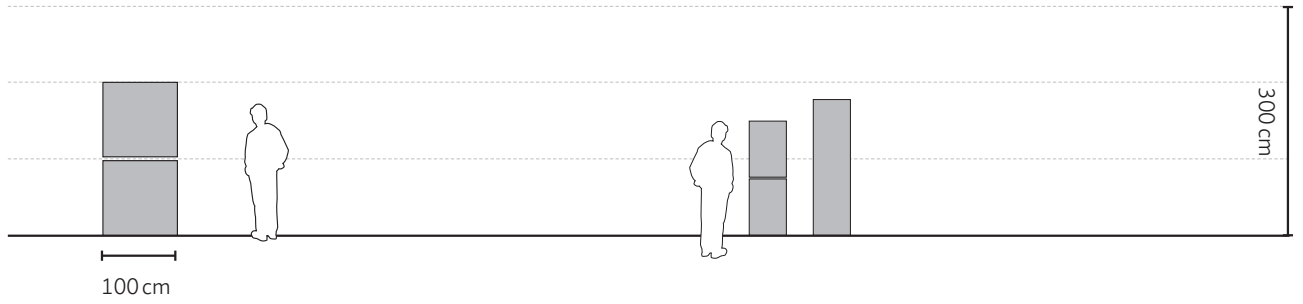

Hauptwegweiser/Außenschild

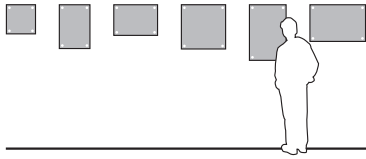

Türschilder/Wegweiser

Türschilder mit Frei | Belegt

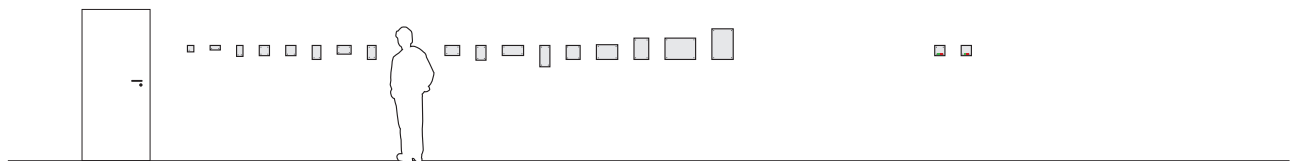

Außenaufsteller



Auf jeder Seite dienen zwei satinierte ESG-Scheiben im Format 1.000 x 1.000 x 6 mm als Beschriftungsträger. Sie werden mit Edelstahl-Abstandhaltern (Ø 22 mm | 15 mm Abstand) an den seitlichen Pfosten aus silberfarben eloxiertem Aluminium (66 x 66 x 2.500 mm) befestigt. Beachten Sie bitte bei der Pfostenlänge, dass diese mindestens 500 mm im Fundament versenkt bzw. ins Erdreich eingegraben werden müssen.

Format Aufsteller H x B [mm]	Tiefe T [mm]	Beschriftungs- fläche 2 Stk. H x B [mm]	ID-Nummer
2.000 x 1.000*	108	1.000 x 1.000	5694 

* Beschriftungsträger ist geteilt.
Individuelle Formate auf Anfrage.

Außenaufsteller – 66N



Der Aufsteller besteht aus zwei quadratischen Pfosten (66 x 66 mm) aus silberfarben eloxiertem Aluminium. Die Beschriftungsträger aus 6 mm Acryl (rückseitig satiniert) werden mit Edelstahl-Abstandhaltern (Ø 14 mm | 10 mm sichtbarer Abstand) an den seitlichen Pfosten flexibel positioniert. Die Pfosten sind standardmäßig 500 mm länger als die sichtbare Höhe des Aufstellers und für die Montage in ein Köcherfundament vorgesehen.

Format Aufsteller H x B [mm]	Tiefe T [mm]	ID-Nummer
auf Anfrage*	98	8995

* Individuelle Formate auf Anfrage.



Innenaufsteller – Acryl



Der Beschriftungsträger aus Acryl im Format 1.800 x 500 x 20 mm wird zwischen einem Standfuß aus Stahl mit 5 mm Stärke montiert. Der Fuß im Format 200 x 200 mm (pro Seite) hat eine Oberfläche in titangrau mit einer Softtouchlackierung. Zwei Schrauben halten den Beschriftungsträger.

Format Aufsteller H x B [mm]	Ausführung	Beschriftungs- fläche H x B [mm]	ID-Nummer
1.800 x 500	klar	1.600 x 500	5687 
1.800 x 500	satiniert	1.600 x 500	5688



Innenaufsteller – ESG-Glas



Pro Seite dienen zwei satinierte ESG-Scheiben im Format 750 x 500 x 6 mm als Beschriftungsträger. Sie werden umlaufend mit Edelstahl-Abstandhaltern (Ø 22 mm | 15 mm Abstand) am silberfarbenen eloxierten Aluminiumrahmen montiert. Die am Rahmen bündig befestigten Bodenplatten sind in RAL 9007 graualuminium lackiert.

Format Aufsteller H x B [mm]	Profilstärke T [mm]	Beschriftungs- fläche 2 Stk. H x B [mm]	ID-Nummer
1.510 x 500*	80	750 x 500	5706

* Beschriftungsträger ist geteilt.





Die Aufsteller können entweder auf dem Untergrund aufgeflanscht (z. B. auf Beton oder Stein) oder in einem Fundament betoniert werden.

● Deckenhänger – papierflexibel oder Festbetextung



Deckenschilder, bestehend aus einer Scheibe Einscheibensicherheitsglas (ESG) in einer Materialstärke von 6 mm. Im Lieferumfang sind zwei passende Klemmstücke aus Edelstahl, vier Pressösen und zwei Stahlseile mit 1,6 m Länge enthalten. Diese Schilder eignen sich bestens für eine Fluchtweg- und Brandschutz-Beschilderung.

Schildformat H x B [mm]	Stärke ESG-Glas T [mm]	ID-Nummer
148 x 297	6	3809 
150 x 600	6	3789
200 x 800	6	3795

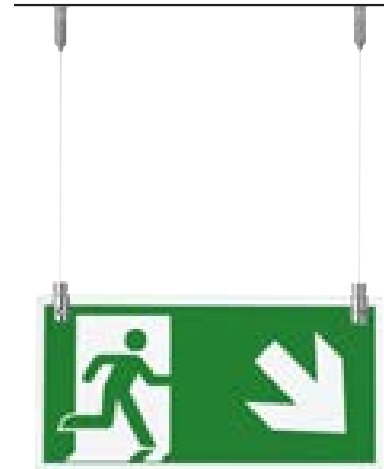

Zubehör:

Automatik*	anstelle Haken	3851
------------	----------------	------

* Pro Schild werden 2 Stück der Automatiken benötigt.



Optional:
Deckenautomatik
S. 223

inklusive:
Pressösen

Optional:
Einleger
Fluchtweg-
und Brand-
schutzzeichen

Optional: **Folieneinleger**

Auf Wunsch mit Beschriftungsservice.
Bitte anfragen!



Türschild – Wandmontage papierflexibel



Ein Türschild bzw. Wegweiser besteht aus zwei Scheiben Einscheibensicherheitsglas (ESG) und zwei bzw. vier Edelstahl-Abstandhalter mit 15 mm (Gewinde oder Sicherung über Madenschraube) bzw. 25 mm Wandabstand.

Schildformat H x B [mm]	Abstandhalter, Bohrungen	ID-Nummer Wandabstand 15 mm	ID-Nummer Wandabstand 15 mm (Schraubmechanismus)	ID-Nummer Wandabstand 25 mm
100 x 100	2	3836	7641	3837
75 x 150	2 (lange Seite)	7536	7655	7537
160 x 100	2 (kurze Seite)	3827	3829	3828
150 x 150	2	3686	7643	3687
150 x 150	4	3698	7644	3699
200 x 130	2 (kurze Seite)	3715	7645	3716
200 x 130	4	3726	3728	3727
148 x 210	4	3738	7646	3739
148 x 297	4	3747	7647	3748
200 x 200	4	3820	3822	3821
210 x 297	4	3757	3759	3758
297 x 420	4	3802	7648	3803



Schraub-
mechanismus



Sicherung mit
Madenschraube

Türschild – Frei/Belegt



Schiebeeinheit aus silberfarben eloxiertem Aluminium, mit zwei Bohrungen, exklusive Folieneinleger in rot/grün und unser Bestseller Türschild im Format 150 x 150 mm.

Schildformat H x B [mm]	Abstandhalter, Bohrungen	ID-Nummer Wandabstand 15 mm	ID-Nummer Wandabstand 15 mm (Schraubmechanismus)	ID-Nummer Wandabstand 25 mm
150 x 150	2	8133	8136	8135
150 x 150	4	8132	8137	8134

Zubehör

Folieneinleger in rot/grün für Schiebeeinheit aus Aluminium

ID-Nummer

8321



Türschild – Zusatz Frei/Belegt

Zusätzliche, modulare Türschild-Zusätze (auch nachträglich ergänzbar) bzw. Türschild-Kombinationen mit Frei/Belegt-Anzeigen.

Bezeichnung	ID-Nummer
Universalanzeige frei belegt	6035

Scheiben – Wandmontage

Schildformat H x B [mm]	Stärke T [mm]	Bohrungen	ID-Nummer Acryl-Glas	ID-Nummer ESG-Glas
400 x 400	6	4		3769
594 x 420	6	4		3815
600 x 600	6	4		3776
750 x 500	6	4		3781
1000 x 1000	6	4		3785



● Befestigungsmaterial – Wandmontage

Diese Abstandhalter bieten eine Vielzahl an Gestaltungsmöglichkeiten – erhältlich in Verpackungseinheiten zu je 10 Stück (die Abgabe erfolgt nur in geschlossenen Einheiten). Eine Nachjustierung ist Dank dem Hinterschnitt nach rechts, links, oben und unten möglich.

Für Materialstärke	Wandabstand	Durchmesser	ID-Nummer
6 bis 8 mm (Schraubmechanismus)	15 mm	Ø 14 mm	3677  
6 bis 8 mm (Schraubmechanismus)	15 mm	Ø 14 mm	10334  
6 bis 8 mm	15 mm	Ø 22 mm	3670 
6 bis 8 mm und 12 mm	25 mm	Ø 22 mm	3669 
10 bis 12 mm	15 mm	Ø 22 mm	3671 
6 bis 8 mm	15 mm	Ø 14 mm	3673 
6 bis 8 mm und 12 mm	25 mm	Ø 14 mm	3668 
6 bis 8 mm	15 mm	Ø 14 mm	8662  
6 bis 8 mm	15 mm	Ø 14 mm	8663   
6 bis 8 mm und 12 mm	25 mm	Ø 14 mm	8664  
6 bis 8 mm und 12 mm	25 mm	Ø 14 mm	8665  



○ Zubehör – Folieneinlagen

Folieneinlagen werden in transparent, blanko zum Selbstbeschriften mit Laserdrucker, geliefert. Angestanzt am DIN A4 Bogen für Schildformate < DIN A4.

Format H x B [mm]	Foliendicke in µm	für Schild H x B [mm]	Anzahl Bohrungen	10 Blatt ID-Nummer	50 Blatt ID-Nummer
98 x 98	95	100 x 100	2	3658	3659
73 x 148	95	75 x 150	2 (lange Seite)	3627	3628
158 x 98	95	160 x 100	2 (kurze Seite)	3645	3647
148 x 148	95	150 x 150	2	3599	3600
148 x 148	95	150 x 150	4	3602	3604
198 x 128	95	200 x 130	2 (kurze Seite)	3606	3607
198 x 128	95	200 x 130	4	3609	3610
146 x 208	95	148 x 210	4	3612	3613
146 x 295	95	148 x 297	4	3615	3616
198 x 198	95	200 x 200	4	3630	3631
208 x 295	95	210 x 297	4	3618	3620
295 x 418	95	297 x 420	4	3622	3624



KAIRO Easy

Die Information, gut verstaut und sauber präsentiert. Und schnell auszutauschen ohnehin – doch das nicht für jeden. Denn **KAIRO** hat eine integrierte Entnahmesicherung. Mit der verhindert man, dass von den Falschen die richtigen Einlagen entfernt werden können. Das ist hier nur ein Fall für »Befugte« – die wiederum haben mit dem beiliegenden Tool ein leichtes Spiel.

Was übrigens jeder darf: sich eine eigene Farbe wünschen! Das Schild ist in zeitlosem Grau oder Weiß zu haben, kann aber auch in jedem beliebigen RAL-Ton gegen Aufpreis lackiert werden.



1.05

Lagerraum

Papier Bogenware

DRUCKEREI
Hase



Türschild – papierflexibel



Das Türschild besteht aus einer Grundplatte und einer 1 mm starken, nicht-reflektierenden Abdeckung. Ein Saugnapf liegt dem Schild bei.

Schildformat H x B [mm]	Beschriftungs- fläche H x B [mm]	Farbe	ID-Nummer
74,75 x 149,5	72,5 x 147,5	grau	10794 10
74,75 x 149,5	72,5 x 147,5	weiß	10795 10
149,5 x 149,5	147,5 x 147,5	grau	10792 10
149,5 x 149,5	147,5 x 147,5	weiß	10793 10

10 er Als 10er Pack zum Vorteilspreis

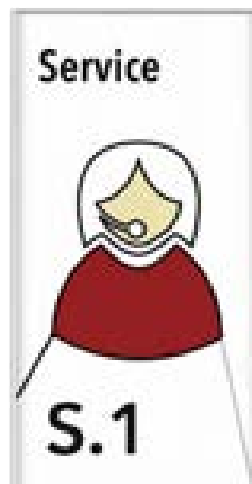

● Tischaufsteller – papierflexibel



Benennt auf dem Tisch den (oder die) Dahintersitzenden. Die Papiereinlage kann problemlos eingelegt und ausgetauscht werden – ein Saugnapf liegt bei. Die Ausführung ist wie das Türschild an einem Aufstell-Winkel.



Schildformat H x B [mm]	Beschriftungs- fläche H x B [mm]	ID-Nummer
74,75 x 149,5	72,5 x 147,5	10785



Türschild – Zusatz Frei/Belegt

Modulare Türschild-Zusätze (auch nachträglich ergänzbar) bzw. Türschild-Kombinationen mit Frei/Belegt-Anzeigen.

Bezeichnung	ID-Nummer
Universalanzeige frei belegt	6035

○ Zubehör – Papiereinlagen

Papiereinlagen werden in reinweiß, blanko zum Selbstbeschriften mit Laser- und Tintenstrahldrucker, geliefert. Angestanzt am DIN A4 Bogen für Schildformate < DIN A4.



Format H x B [mm]	Papierstärke in g/qm	für Schild H x B [mm]	10 Blatt ID-Nummer	50 Blatt ID-Nummer
72,5 x 147,5	110	74,75 x 149,5	4343	4342
147,5 x 147,5	110	149,5 x 149,5	4314	4313

MAXI

Der unzerstörbare Dauerläufer. In seiner emblematischen Form und hochwertigen Ausführung aus entspiegeltem Kunststoff ist **MAXI** auch maximal erfolgreich. Dass es an Tausend und einer Stelle eingesetzt wird, liegt sicherlich mit am unschlagbar günstigen Preis.

Ein Format und eine Reihe von Standard-Farbvarianten machen hier die Pflicht zur Kür – das Auswechseln der eingelegten Informationen geht schnell und einfach. Und mit **vivid** bekommt **MAXI** dazu noch seinen zweiten Frühling.



2.15

Klasse

3A

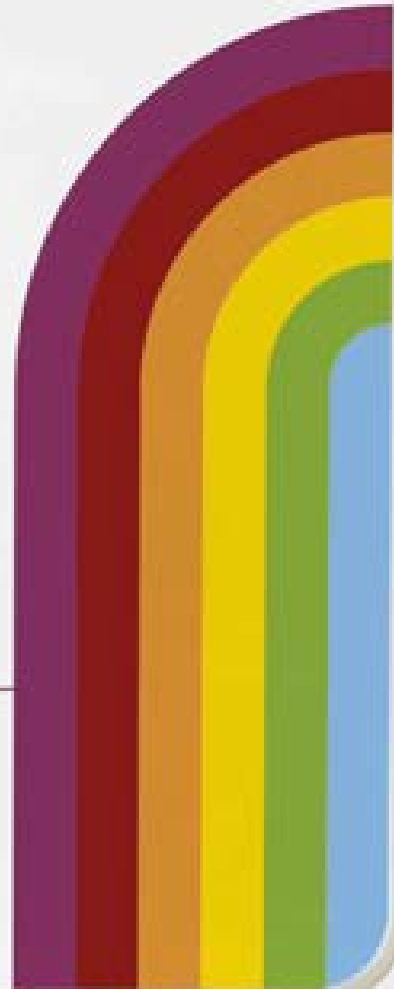

Klassenlehrerin
Svenja Gottstein



○ **Türschild – papierflexibel**



Türschild bestehend aus Montageplatte, Grundplatte, entspiegelter Abdeckung und Entnahmesicherung. Die MAXI (Zier-)Rahmen sind immer einfarbig in einer der unten angegebenen Farben.

Schildformat H x B [mm]	Bezeichnung	Farbe	ID-Nummer
150 x 150	Grundschild	weiß	9773  

Optionaler Zierrahmen aus ABS in MPC-F-Farben

Format H x B [mm]	Farbe	ID-Nummer
153 x 153	weiß	3500
153 x 153	mittelblau	3504
153 x 153	hellgrau	3506
153 x 153	lackiert nach RAL	3518*













* Bitte bei Bestellung einen RAL-Farbtton angeben oder unser neues Farbsystem **vivid** anwenden – für überraschende, aufeinander abgestimmte und ästhetische Ergebnisse!



Das Türschild besteht aus einer Montageplatte, einer Grundplatte und einer entspiegelten Abdeckung.

Optional mit Zierrahmen.



-  **Corn**
-  **Poppy**
-  **Fuchsia**
-  **Gentian**
-  **Ivy**
-  Vanilla
-  Peach
-  Peony
-  Bluebell
-  Sage



Türschild – Zusatz Frei/Belegt

Bezeichnung	ID-Nummer
Universalanzeige frei belegt	6035



○ Zubehör – **Papiereinlagen**

Papiereinlagen werden in reinweiß, blanco zum Selbstbeschriften mit Laser- und Tintenstrahldrucker, geliefert. Angestanzt am DIN A4 Bogen für Schildformate < DIN A4.

Format H x B [mm]	Papierstärke in g/qm	für Schild H x B [mm]	10 Blatt ID-Nummer	50 Blatt ID-Nummer
144,3 x 144,3	110	150 x 150	3406	3405



PIKTOGRAMME

PIKTOGRAMME sind eine bewährte, einfache und ästhetisch reizvolle Möglichkeit zu kommunizieren – und dies unabhängig von der jeweiligen Sprache. Selbsterklärend weisen die Zeichen auf Türen und in einem Leitsystem auf die Funktion der Räume hin.



Bei diesem System gibt es die Möglichkeit taktile Informationen zu ergänzen. Damit alle schnell finden, was sie womöglich recht dringend suchen. Jetzt mit vielen neuen Anwendungen der **PIKTOGRAMME** auf Beschilderungen, Versionen mit zusätzlichen begrifflichen Informationen...



Maßstab 1:1
Piktogramm Aluminium – gebürstet

● Aluminium – gebürstet

Materialstärke 1,5 mm, Höhe der Piktogramme (Herren und Damen)
ca. 140 mm, Rückseite selbstklebend.

Piktogramm	Schildformat H [mm]	Material	ID-Nummer
WC Herren	160	Aluminium	10880 
WC Damen	160	Aluminium	10881 
WC Barrierefrei	135	Aluminium	10882 

Aus Kunststoff in Edelstahloptik auf Anfrage.



Glas – mit Schattenfuge

Piktogramm	Schildformat H x B [mm]	Farbe	ID-Nummer mit Braille	ID-Nummer ohne Braille
WC Herren	148 x 105	anthrazit metallic	10991	10988
WC Damen	148 x 105	anthrazit metallic	10992	10989
WC Barrierefrei	148 x 105	anthrazit metallic	10993	10990
WC Herren	148 x 105	silberfarben	10985	10982
WC Damen	148 x 105	silberfarben	10986	10983
WC Barrierefrei	148 x 105	silberfarben	10987	10984











● Aluminium – eloxiert E6/EV1

Hochwertige Türschilder aus eloxiertem Aluminium – robust und kratzfest. Mit selbstklebender Rückseite für einfache Montage.

Edle, matte Oberfläche für ein professionelles Erscheinungsbild in Büros, Praxen und öffentlichen Einrichtungen.

Materialstärke 1 mm, selbstklebend.

Piktogramm	Schildformat H x B [mm]	Material	ID-Nummer
WC Allgemein	40 x 160	Aluminium	11785  
WC Herren	40 x 160	Aluminium	11786  
WC Damen	40 x 160	Aluminium	11787  
WC Barrierefrei	40 x 160	Aluminium	11788  























*Robust, kratzfest
und korrosions-
beständig. Mit
selbstklebender
Rückseite für ein-
fache Montage.*



● Aluminium – eloxiert E6/EV1

Materialstärke 1 mm, selbstklebend.

Piktogramm	Schildformat H x B [mm]	Material	ID-Nummer
WC Allgemein	80 x 80	Aluminium	11789  
WC Herren	80 x 80	Aluminium	11790  
WC Damen	80 x 80	Aluminium	11791  
WC Barrierefrei	80 x 80	Aluminium	11792  
WC	60 x 60	Aluminium	11838  
Rauchen erlaubt	70 x 70	Aluminium	11799  
Rauchen verboten	70 x 70	Aluminium	11800  
Raucherraum	200 x 150	Aluminium	11801  
Rauchen verboten	200 x 150	Aluminium	11802  

















● Aluminium – eloxiert E6/EV1

Hochwertige Türschilder aus eloxiertem Aluminium – robust und kratzfest. Mit selbstklebender Rückseite für einfache Montage.

Edle, matte Oberfläche für ein professionelles Erscheinungsbild in Büros, Praxen und öffentlichen Einrichtungen.

Materialstärke 1 mm, selbstklebend.



Piktogramm	Schildformat D [mm]	Material	ID-Nummer
WC Allgemein	60	Aluminium	11793  
WC Herren	60	Aluminium	11794  
WC Damen	60	Aluminium	11795  
WC Barrierefrei	60	Aluminium	11796  
Drücken	60	Aluminium	11797  
Ziehen	60	Aluminium	11798  
WC	70	Aluminium	11837  

BARRIEREFREI

Inklusion und **BARRIEREFREIHEIT** haben das Ziel, möglichst allen Menschen ein selbstbestimmtes Leben ohne Hindernisse und fremde Hilfe zu ermöglichen. Geregelt wird dies in einer Reihe von DIN-Normen – diese Richtlinien bieten Hilfe, um entsprechende Lösungen zu erarbeiten. Dabei lässt sich zwar vieles in Millimetern oder Farbwerten angeben und definieren, doch nicht alles.

In unserem Programm finden Sie eine Reihe bewährter und unverzichtbarer Produkte für **BARRIEREFREIHEIT** – darüber hinaus aber auch Individual-Anfertigungen für alle Arten taktiler Informationen, wie beispielsweise tastbare Grundrisse. Die verschiedenen Normen dienen dafür als Rahmen, regeln aber nicht jeden Einzelfall. Hier beraten wir gerne mit Kompetenz und Erfahrung für eine praktikable und rechts-sichere Umsetzung.



Maßstab 1:1
Aufmerksamkeitsnoppen Edelstahl

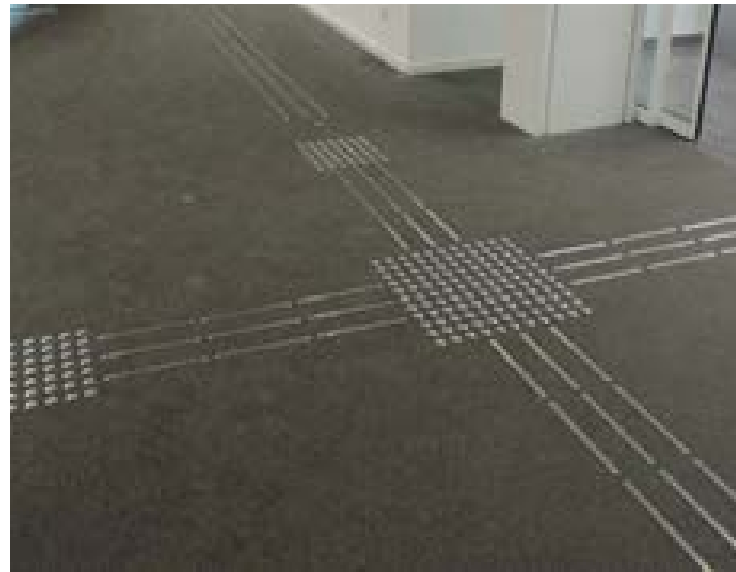

Notwendige Informationen für blinde und hochgradig sehbehinderte Menschen müssen taktil (tastbar) umgesetzt werden.

Bodenleitsystem
Kunststoff

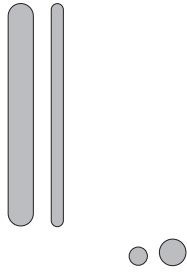

Bodenleitsystem
Edelstahl
mit Oberflächenstruktur

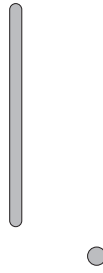

Bodenleitsystem
Edelstahl
mit Kunststofffüllung

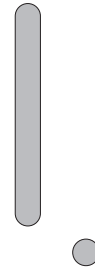

Verlegesablonen
Leitstreifen

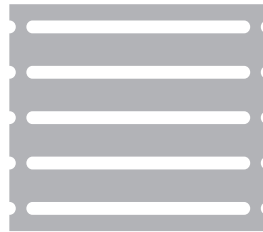
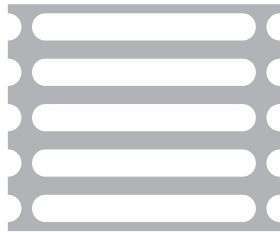

Verlegesablonen
Noppen

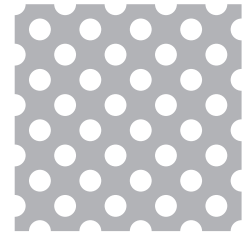
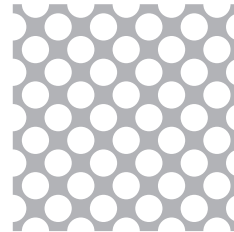

Express Verlegesablonen
Leitstreifen (Meterware)

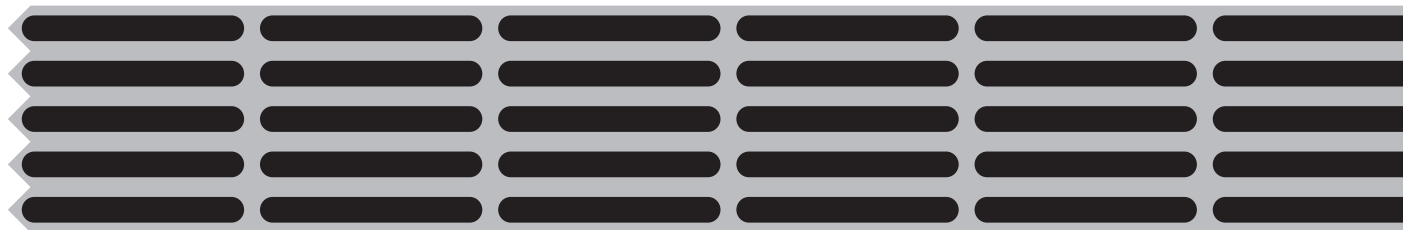

Express Verlegesablonen
Noppen

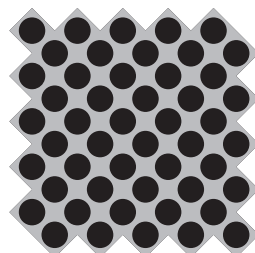
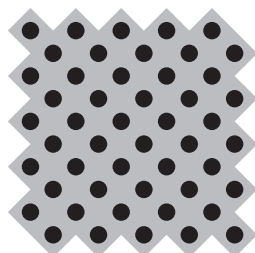

Leitstreifen – Kunststoff

Leitstreifen aus Polyurethan mit einer umlaufenden Verjüngung an den Kanten (45° abfallend), geeignet zur Klebemontage.

Format Länge x Breite [mm]	ID-Nummer weiß ○	ID-Nummer schwarz ●	ID-Nummer grau ●
16 x 295	8021	8018	8020
35 x 295	8023	8030	8022

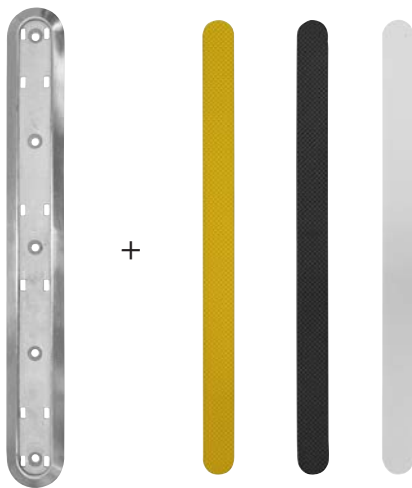
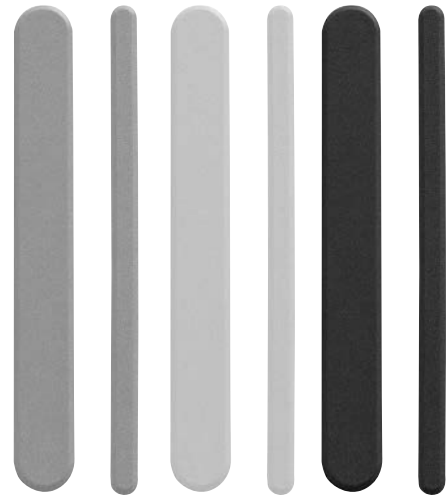

Leitstreifen – Edelstahl mit Kunststofffüllung

Die Elemente sind aus Edelstahl mit einer rutschhemmenden Kunststofffüllung. Die Leitstreifen eignen sich zur Schraub- und Klebemontage – die Kunststofffüllung wird dann einfach nur eingeklickt.

Format Länge x Breite [mm]	ID-Nummer Kunststofffüllung weiß ○	ID-Nummer Kunststofffüllung schwarz ●	ID-Nummer Kunststofffüllung gelb ●
35 x 285	8850	8848	8849

Leitstreifen – Edelstahl *Oberflächenstruktur*

Format Länge x Breite [mm]	ID-Nummer
16 x 295	11075



Leitstreifen dienen der Führung zu entsprechenden Zielen wie z. B. dem Eingang oder einem Treppenaufgang. Dabei sind sie mindestens dreireihig und nebeneinander zu verlegen. Sie müssen tastbar sein und sich visuell von ihrer Umgebung abheben. Nur so können sie ihren Zweck, die Wegeleitung von Menschen mit Sehbehinderung, erfüllen.

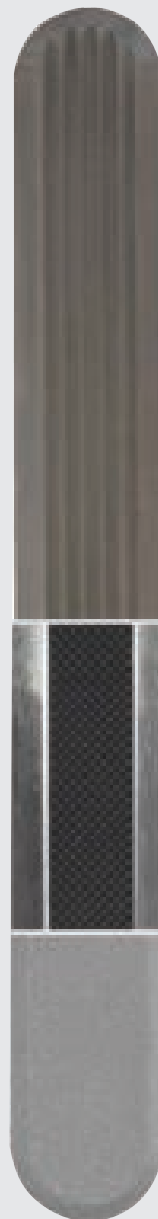

+ Leitstreifen
Edelstahl gerillt
Seite 248

+ Leitstreifen
Edelstahl mit Kunststofffüllung
Farbwahl ●○●
Seite 248

Leitstreifen +
Polyurethan, raue Oberfläche
Farbwahl ●○●
Seite 248

optional:
Verlegeschablonen
Seite 252



+

+

optional:
Kleber inkl. Schablone
Seite 252



+



optional:
Teppichkrampe
Seite 252

Leitstreifen und **Noppen** bilden zusammen ein System für taktile Bodenindikatoren. Während die Leitstreifen führen, werden die Noppen zu Aufmerksamkeitsfeldern zusammengefasst und übernehmen eine Sperrfunktion – damit weisen sie auf einen Richtungswechsel oder auf Treppen etc. hin und warnen vor Hindernissen.

Aufmerksamkeitsnoppen
Edelstahl mit Kunststofffüllung +
Farbwahl ● ○ ●
Seite 251

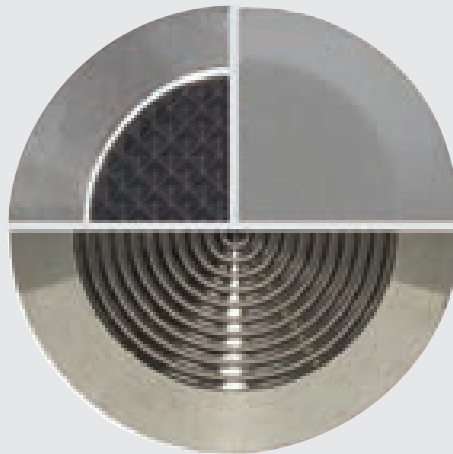

+ Aufmerksamkeitsnoppen
Polyurethan, raue Oberfläche
Farbwahl ● ○ ●
Seite 251

Aufmerksamkeitsnoppen +
Edelstahl gerillt
Seite 251

+

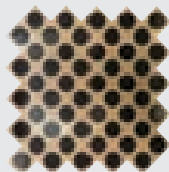

optional:
Kleber
inkl. Schablone
Seite 253

+

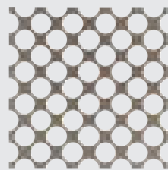

optional:
Verlegesablonen
Seite 253







+



optional:
Teppichkrampe
Seite 253

Aufmerksamkeitsnoppen – Kunststoff

Aufmerksamkeitsnoppen aus Polyurethan mit einer umlaufenden Verjüngung an der Kante (45° abfallend), geeignet zur Klebemontage.





Format Durchmesser [mm]	ID-Nummer weiß ○	ID-Nummer schwarz ●	ID-Nummer grau ●
25	8017 	8014 	8016 
35	8013 	8028  	8012 



Aufmerksamkeitsnoppen – Edelstahl mit Kunststofffüllung



Die Elemente sind aus Edelstahl mit einer rutschhemmenden Kunststofffüllung. Die Noppen eignen sich zur Schraub- und Klebemontage – die Kunststofffüllung wird dann einfach nur eingeklickt.

Format Durchmesser [mm]	ID-Nummer Kunststofffüllung weiß ○	ID-Nummer Kunststofffüllung schwarz ●	ID-Nummer Kunststofffüllung gelb ●
35	8856 	8854  	8855 

Aufmerksamkeitsnoppen – Edelstahl Oberflächenstruktur

Format Durchmesser [mm]	ID-Nummer
25	11074 



Leitstreifen – Express-Verlegesablonen

Setzen auch Sie auf unsere praxisbewährten Montagehilfen und sparen bei der Verlegung von Bodenleitsystemen wertvolle Zeit.

Doppelseitige Klebestreifen angeordnet nach DIN 32984 mit Übertragungs- und Schutzfolie zum komfortablen Aneinanderreihen mehrerer Verlegesablonen. Die Elemente sind für den Innenbereich entwickelt.

6 Streifen in einer Linie, 5 in einer Reihe – kann auf die individuelle Länge und Reihenanzahl gekürzt werden.

Format	Anzahl Streifen	ID-Nummer für 16 x 295 mm für Edelstahl	ID-Nummer für 16 x 295 mm für Polyurethan	ID-Nummer für 35 x 295 mm für Polyurethan
1500 x 380 mm	30	11311	8893	8894
10 lfm auf Rolle	160	11312	9897	9898

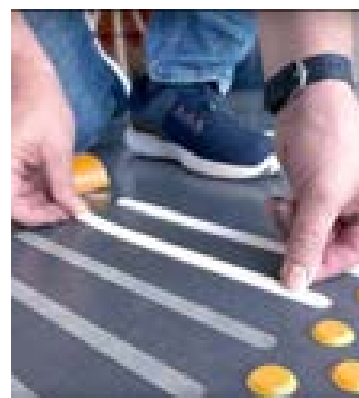

Anleitungen & Videos unter
www.montageanleitung.info

Leitstreifen – Montageschablonen

Montageschablonen sind eine weitere Möglichkeit, Zeit bei der Anbringung eines Bodenleitsystemes zu sparen. Gefertigt aus Graupappe, 700 g/m² sind sie mehrfach verwendbar. Es können auch mehrere Schablonen aneinander gereiht werden.



Format [mm]	Anzahl Streifen	ID-Nummer für 16 x 295 mm	ID-Nummer für 35 x 295 mm	ID-Nummer für 35 x 280 mm	ID-Nummer für 35 x 285 mm
340 x 300	5	8043			
360 x 300	5		8042		
345 x 300	5			9491	9143

Leitstreifen – Krampe



Format Länge x Breite [mm]	ID-Nummer
29 x 13,8	10585

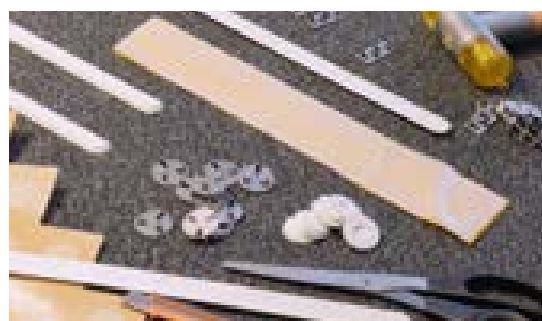

Aufmerksamkeitsnoppen – Express-Verlegesablonen

Wie bei den Leitlinien gibt es bei uns auch für Aufmerksamkeitsfelder Express-Verlegesablonen. Doppelseitige Klebepunkte im Raster nach DIN 32984 mit Übertragungs- und Schutzfolie zum komfortablen Aneinanderreihen mehrerer Verlegesablonen. Die Elemente sind für den Innenbereich entwickelt.

Format [mm]	Anzahl Noppen	ID-Nummer für D = 25 mm	ID-Nummer für D = 35 mm
330 x 330	50	8891	8892

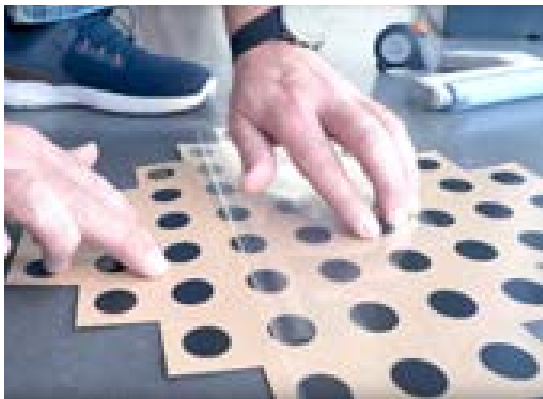
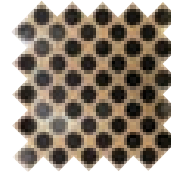

Aufmerksamkeitsnoppen – Montageschablonen

Montageschablonen für die Aufbringung von Aufmerksamkeitsfeldern. Gefertigt aus Graupappe, 700 g/m² sind sie mehrfach verwendbar. Es können auch mehrere Schablonen aneinander gereiht werden.

Format [mm]	Anzahl Noppen	ID-Nummer für D = 25 mm	ID-Nummer für D = 35 mm
270 x 270	50	8040	
300 x 300	50		8041

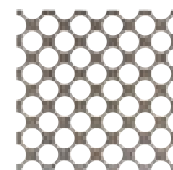

Aufmerksamkeitsnoppen – Krampe

Format Durchmesser [mm]	ID-Nummer
23,8	10584



HANDLAUFSCHILD

Dort die Information bieten, wo sie gebraucht wird – und intuitiv gefunden. Handlaufschilder sind ein wesentlicher Baustein für barrierefreie Orientierung im öffentlichen Raum.

Wir fertigen **HANDLAUFSCHILDER** im Haus, individuell aus dem vollen Aluminium oder Edelstahl gefräst mit angenehmer Haptik. Möglich sind auch bedruckte (ggf. farbig lackierte) Folien mit taktilem Druck zum Aufkleben.

 **Handlaufschild** gebogen
Seiten 258 – 260

 **Handlaufschild** flach
Seiten 258 – 260

 **Handlaufschild** flexibel
Seiten 258 – 261



Maßstab 1:1
Handlaufschild Aluminium gebogen



Stockwerk-
angaben und
kurze, kompakte
Informationen
helfen blinden
und sehbehin-
derten Men-
schen, ihre Ziele
gut und sicher
zu erreichen.

Handlaufbeschriftung
Kunststoff

Anzahl
Zeichen



5	7	11
---	---	----

— = 1 cm

Handlaufbeschriftung
Edelstahl

Anzahl
Zeichen



1-25

— = 1 cm

Handlaufbeschriftung
Aluminium

Anzahl
Zeichen



2	5	10	15
---	---	----	----

Länge nach Textvolumen
max. ca. 280 mm Länge

— = 1 cm

Handlaufbeschriftung
Folie

Anzahl
Zeichen



7	9	13
---	---	----

— = 1 cm

● Aluminium flach oder gebogen – Handlaufschild flexibler Text

Taktile Handlaufschilder mit einem Text nach Kundenwunsch – das Format richtet sich nach der Textlänge. Die taktile Beschriftung erfolgt nach den Richtlinien des DBSV und den entsprechenden DIN-Normen. Gefertigt wird das Schild aus Aluminium.

Anzahl variabler Zeichen	ID-Nummer flach	ID-Nummer gebogen*
2	11002	11003
5	11004	11005
10	11006	11007
15	11008	11009



* Bei Bestellung bitte den gewünschten Radius angeben.



Corn



Poppy



Fuchsia



Gentian



Ivy



Vanilla



Peach



Peony



Bluebell



Sage

Handlaufschilder sind eine wichtige Orientierungshilfe für Menschen mit Sehbeeinträchtigung. Sie sind vergleichbar mit den klassischen Etagen-Wegweisern für sehende Menschen. Wahrgenommen werden die Informationen durch das Tasten. Jeweils am Beginn von Handläufen angebracht, werden sie bei Treppenauf- und abgängen zu unersetzlichen Helfern.

● Aluminium flach oder gebogen

Taktile Handlaufschilder mit einem Text nach Kundenwunsch – das Format richtet sich nach der Textlänge. Die taktile Beschriftung erfolgt nach den Richtlinien des DBSV und den entsprechenden DIN-Normen. Gefertigt wird das Schild aus Aluminium.

Form	ID-Nummer mit 2 Zeichen	ID-Nummer mit Pfeil + 2 Zeichen	ID-Nummer mit ZUM + 2 Zeichen
gebogen	11017	11018	11019
flach	11014	11015	11015

Form	ID-Nummer mit 3 Zeichen	ID-Nummer mit Pfeil + 3 Zeichen	ID-Nummer mit ZUM + 3 Zeichen
gebogen	11023	11024	11025
flach	11020	11021	11022

Form	ID-Nummer mit 4 Zeichen	ID-Nummer mit Pfeil + 4 Zeichen	ID-Nummer mit ZUM + 4 Zeichen
gebogen	11029	11030	11031
flach	11026	11027	11028

Form	ID-Nummer mit AUSGANG	ID-Nummer mit Pfeil + AUSGANG	ID-Nummer mit ZUM + AUSGANG
gebogen	11035	11036	11037
flach	11032	11033	11034



● **Edelstahl** flach oder gebogen – *Handlaufschild flexibler Text*

Taktile Handlaufschilder mit einem Text nach Kundenwunsch – das Format richtet sich nach der Textlänge. Die taktile Beschriftung erfolgt nach den Richtlinien des DBSV und den entsprechenden DIN-Normen. Gefertigt wird das Schild aus Edelstahl.

Anzahl variabler Zeichen	ID-Nummer flach oder gebogen*
Nach Vorgabe	8516

* Bei Bestellung bitte den gewünschten Radius angeben.



Kunststoff flach oder gebogen – *Handlaufschild flexibler Text*

Taktile Handlaufschilder mit einem Text nach Kundenwunsch – das Format richtet sich nach der Textlänge. Die tastbare Beschriftung erfolgt nach den Richtlinien des DBSV und den entsprechenden DIN-Normen. Gefertigt wird das Schild aus Kunststoff.

Format H x B [mm]	Anzahl variabler Zeichen	ID-Nummer weiß*	ID-Nummer silber*	ID-Nummer 2-farbig*
40 x 90	5	8367	8368	9335
40 x 130	7	8369	8370	9336
40 x 180	11	8371	8372	9337

* Bei Bestellung bitte den gewünschten Radius angeben.

Handlaufschilder sind auf Anfrage auch mehrfarbig möglich. Aber nur im Innenbereich sinnvoll!



Folie – Handlaufschild flexibler Text

Kostengünstig und flexibel einsetzbar, eignen sich diese Handlaufschilder perfekt zum Nachrüsten von Handläufen bei bestehenden Gebäuden im Innenbereich – egal, ob mit flachem oder rundem Querschnitt. Der Handlauf-Durchmesser sollte nur nicht kleiner als 30mm sein.

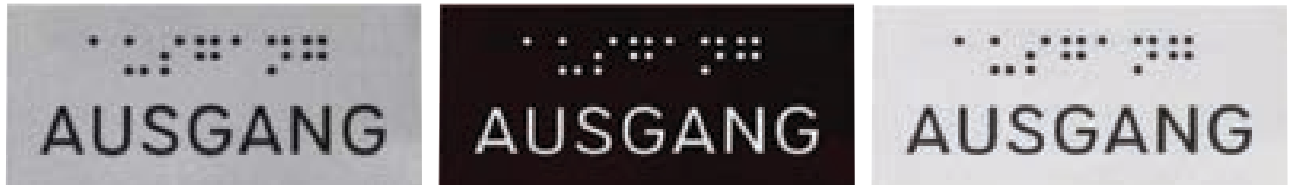

Format H x B [mm]	Anzahl variabler Zeichen	ID-Nummer Aluoptik silber gebürstet	ID-Nummer Aluoptik schwarz gebürstet	ID-Nummer transparent
40 x 90	7	8242	8243	9669
40 x 130	9	8373	8374	9670
40 x 180	13	8245	8246	9671



Anleitungen & Videos unter
www.montageanleitung.info

Für Menschen mit Sehbeeinträchtigung eine wichtige Orientierung. Sie funktionieren wie Etagenhinweise für Sehende, werden jedoch ertastet.

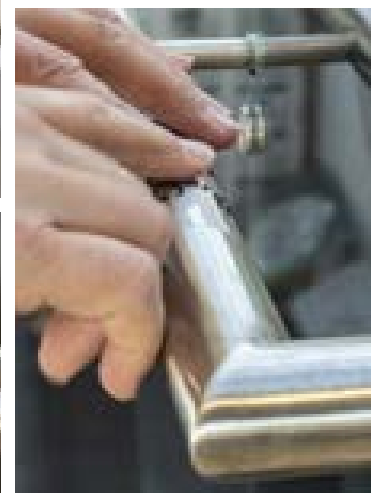

BEFESTIGUNGEN

Unsere bewährten **ABSTANDHALTER** für verschiedene Schildertypen aus hochwertigem Edelstahl: schön und stabil.

Die Größen und Durchmesser unserer **ABSTANDHALTER** haben wir so gewählt, dass damit problemlos große und kleine Schilder optisch in einem Guss befestigt werden können. Bei der Anbringung können Sie zwischen Schraub- und Klebmontage wählen.



BEFESTIGUNGEN Schilder

● Befestigungsmaterial – Wandmontage

Unsere Abstandhalter bieten über ihre verschiedenen Dimensionen eine Vielzahl an Möglichkeiten. Die Abgabe erfolgt nur in geschlossenen Einheiten bei gekennzeichneten Artikeln.

Für Materialstärke	Wandabstand	Durchmesser	ID-Nummer
6 bis 8 mm	15 mm	Ø 22 mm	3670 
6 bis 8 mm und 12 mm	25 mm	Ø 22 mm	3669 
10 bis 12 mm	15 mm	Ø 22 mm	3671 
6 bis 8 mm	15 mm	Ø 14 mm	3673 
6 bis 8 mm und 12 mm	25 mm	Ø 14 mm	3668 
6 bis 8 mm	15 mm	Ø 14 mm	8662  
6 bis 8 mm	15 mm	Ø 14 mm	8663  
6 bis 8 mm und 12 mm	25 mm	Ø 14 mm	8664  
6 bis 8 mm und 12 mm	25 mm	Ø 14 mm	8665  
6 bis 8 mm (Schraubmechanismus)	15 mm	Ø 14 mm	3677  
6 bis 8 mm (Schraubmechanismus)	15 mm	Ø 14 mm	10334  



Abstandhalter
mit Madenschraube

+



+



Abstandhalter
mit Schraubmechanismus



Abstandhalter
mit Spiegel-/Klemmhalter

+

● Befestigungsmaterial – Deckenautomatik und Stahlseile

Für eine formschöne Befestigung
seilabgehängter Schilder – mit stufen-
loser Höhenverstellung.

Tragkraft: 25 kg pro Automatik, bitte
auf eine ausreichende Dimensionierung
der Schrauben und Dübel achten!



Bezeichnung	Länge	Stückzahl	ID-Nummer
Stahlseil auf Rolle (Ø 1,5 mm)	10 m	1	4040
Stahlseil auf Rolle (Ø 1,5 mm)	30 m	1	4043
Stahlseil auf Rolle (Ø 1,5 mm)	50 m	1	4044
Automatik (anstelle Haken)		1	3851

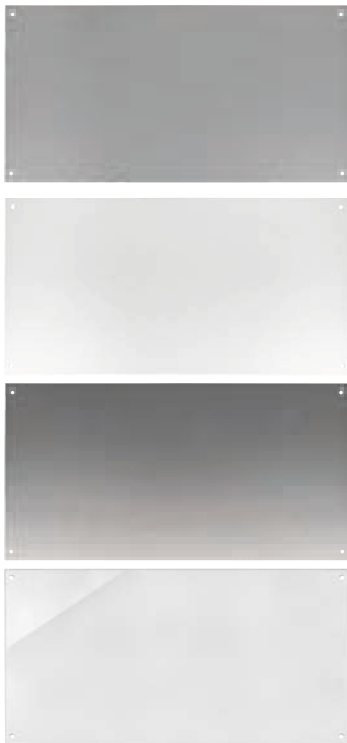

Material für Beschriftung

Eine große Auswahl an verschiedenen hochwertigen
Materialien zum Beschriften Ihrer Fassadenschilder.
Passend zu unserer Auswahl an Befestigungsmaterialien.

Farbwahl ● ○ ● ○

Beschriftungsträger aus Aluminiumverbund, ESG oder
Acrylglas.

Auf Wunsch mit Beschriftungsservice. Bitte anfragen!

Bezeichnung	ID-Nummer
Acrylglas	auf Anfrage
ESG	auf Anfrage
Aluminiumverbund	auf Anfrage
Aluminium	auf Anfrage

INDOOR NAVIGATION

Diese neue und innovative Art der digitalen Wegführung bringt seine Nutzerinnen und Nutzer garantiert schnell und auf dem besten Weg an Ihr Ziel.

Außer dem eigenen Smartphone und einer kostenfrei angebotenen App wird vom User nichts benötigt. Ob Behörde oder Krankenhaus, Bürokomplex oder Campus, diese Technik lässt sich in jedem Gebäude kostengünstig integrieren und nachrüsten. Und natürlich auch aktuell halten, wenn Erweiterungen oder Umnutzungen etc. anstehen.



INDOOR NAVIGATION

Indoor Navigation – Deckenmarker

Die von »Fraunhofer Fokus« entwickelte und patentierte Lösung ist völlig wartungsfrei – nicht einmal ein Handyempfang wird für die Nutzung benötigt. Damit ist beispielsweise sogar eine Orientierung in Tiefgaragen möglich, das Smartphone kann im Flugmodus betrieben werden.

Mit einer Übersichtskarte und dem angezeigten Richtungspfeil wird der korrekte Weg exakt und leicht verständlich vorgegeben. Optional unterstützt dazu noch eine Sprachausgabe, wie man sie von Auto-Navigationssystemen kennt, die Führung. Für sehgeschwache und blinde Menschen gibt es zusätzlich die Möglichkeit einer Lenkung durch Vibration und Klickgeräusche. Das macht dieses System zu einer Innovation auf dem Bereich der Barrierefreiheit.

Aber auch für Anwender/-innen mit Mobilitätseinschränkungen gibt es hilfreiche Funktionen: Beispielsweise können sich Rollstuhlfahrer/-innen oder Nutzer/-innen von Kinderwägen mit nur einem Handgriff eine alternative, barrierefreie Route aufzeigen lassen.



Anleitungen & Videos unter
www.montageanleitung.info

Wie bei digitalen Medien üblich und vorteilhaft, können einfache Inhalte geändert und Anpassungen vorgenommen werden.

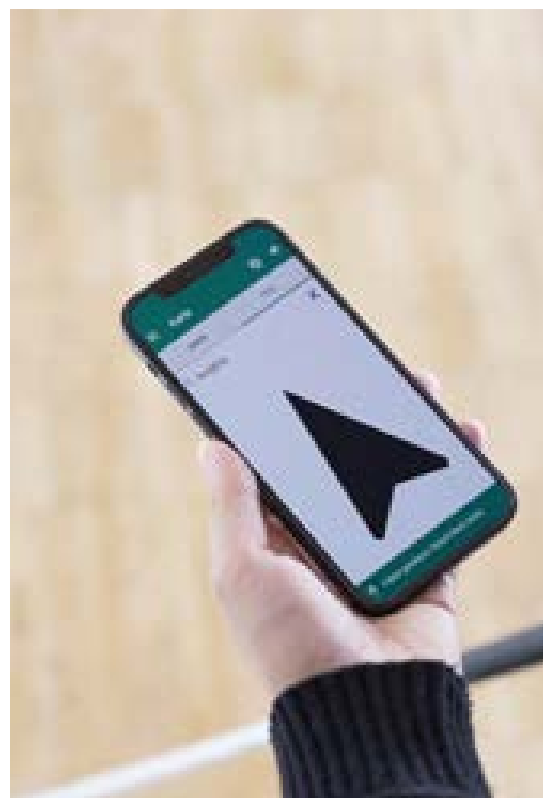

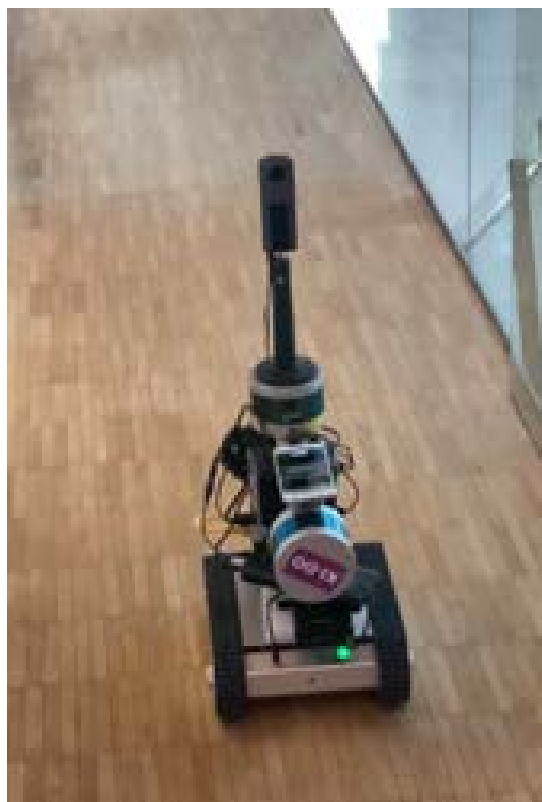

Sicherheitskennzeichnung

**Volles Programm - alle Schilder aus den Bereichen
Fluchtwege und Erste Hilfe, Brandschutz und Feuerwehrrbeschilderung,
Gebots- und Verbotsschildern, Warnzeichen und Hinweisschildern**
gemäß aktuellen und angewandten Normen:

- ASR A1.3, ASR A2.3 und ASR A3.4
- DIN EN ISO 7010, DIN ISO 16069 und DIN ISO 23601
- DIN 4844, DIN 4066 und DIN 67510
- Vorschriften/Regeln der Unfallversicherungsträger (DGUV)

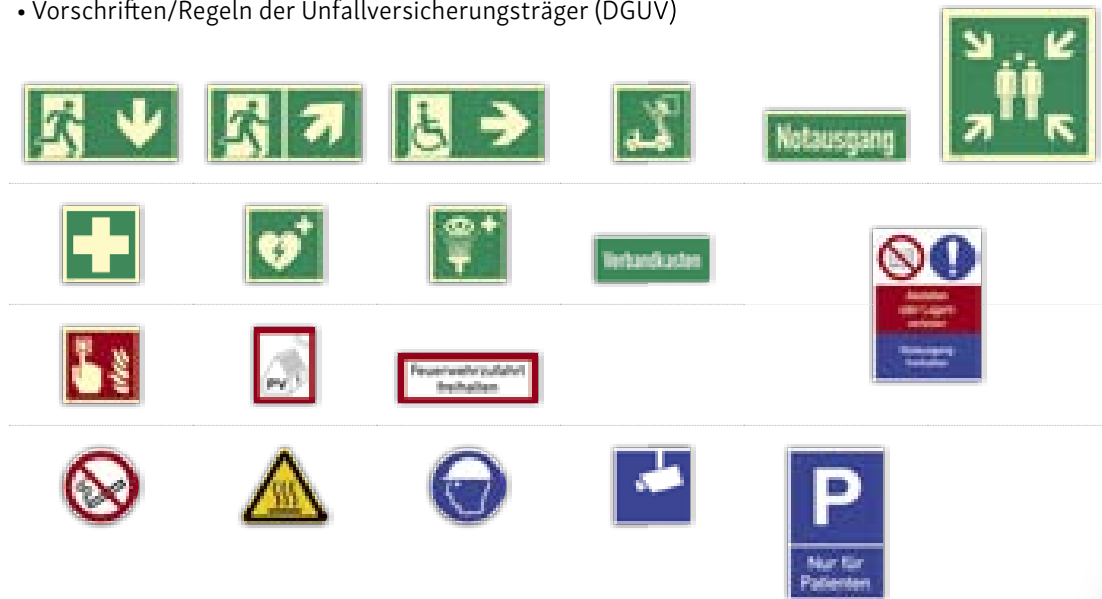

Praxisbeispiel: CO₂-Feuerlöscher

Der Löscheinsatz mit CO₂-Feuerlöschern kann in kleinen und engen Räumen lebensgefährlich sein. Durch das in Sekunden freigesetzte CO₂-Volumen kann sehr schnell eine hohe Konzentration von CO₂ in der Raumluft erreicht werden – es droht Erstickungsgefahr. Gemäß „DGUV Information 205-034 – Einsatz von Kohlendioxid (CO₂)-Feuerlöschern in Räumen“ soll an allen Zugängen zu den Lösch- und Gefährdungsbereichen das Warnzeichen W041 „Warnung vor Erstickungsgefahr“ und ein Zusatzzeichen mit entsprechender Aufschrift gut sichtbar und dauerhaft angebracht sein.



Praxisbeispiel: Rettungszeichen und Sicherheitsleitsysteme

Ist eine Sicherheitsbeleuchtung nicht vorhanden, muss die Erkennbarkeit der notwendigen Rettungs- und Brandschutzzeichen durch Verwendung von langnachleuchtenden Materialien auch bei Ausfall der Allgemeinbeleuchtung erhalten bleiben. Langnachleuchtende Sicherheitszeichen müssen mindestens die Anforderungen der DIN 67510-1 – Klasse C, erfüllen.

Unsere langnachleuchtende Produktserie **HIGHLIGHT** bietet Ihnen – im Vergleich zu elektrisch betriebenen Notleuchten – eine kostensparende, wartungsfreie und umweltschonende Möglichkeit zur Errichtung Ihres individuellen Sicherheitsleitsystems unter Berücksichtigung aller Vorgaben, die die verschiedenen Technischen Regeln für Arbeitsstätten dafür vorsehen.



Alle genormten Sicherheitskennzeichnungen unserer langnachleuchtenden Produktserie **HIGHLIGHT160** erfüllen mit 160 mcd/m^2 die in der ASR A1.3 und DIN 67510-1 geforderte Mindestleuchtdichte der **Klasse C** (140 mcd/m^2)!

Am Markt befindliche nachleuchtende Produkte, die lediglich die Mindestleuchtdichte der **Klasse A** (23 mcd/m^2) oder **Klasse B** (50 mcd/m^2) aufweisen, sollen lediglich für die Kennzeichnung und grafische Anwendung **außerhalb von Sicherheitskennzeichnungen** eingesetzt werden!



Praxisbeispiel: Sammelstelle

Eine von allen Seiten gut sichtbare Schildermontage ermöglicht eine bessere Erkennbarkeit aus der Entfernung. Auch die DIN/TR 4844-4 empfiehlt „für die Kennzeichnung der Sammelstelle eine hochmontierte allseits ausgerichtete Kennzeichnung.“ Unser Bandschellenset WÜRFEL eignet sich bestens für die praktische Umsetzung!

Praxisbeispiel: Kennzeichnung von Notausgangstüren an den Außenseiten und am Fußboden

Die DIN/TR 4844-4 empfiehlt „Notausgänge und Notausstiege nach ASR A2.3, sofern sie von der Außenseite zugänglich sind, auf der Außenseite mit dem Verbotsschild DIN EN ISO 7010-P023 ‚Abstellen oder Lagern verboten‘ und ggf. mit einem Zusatzzeichen zu kennzeichnen. Der Schwenkbereich der Notausgangstüren sollte auf dem Boden gekennzeichnet werden.“

Mit unseren Schildern und den Bodenaufklebern, welche mit Rutschhemmung (Klasse R9) ausgerüstet sind, können Sie diese Empfehlungen einfach und professionell umsetzen.



Auf 580 Seiten erwartet Sie im Fachkatalog WARREN-SICHERN-KENNZEICHNEN ein umfangreiches Produktsortiment aus den Bereichen Sicherheitskennzeichnung, Betriebsausstattung, Beschilderung und Verkehrseinrichtung, darunter über 10.000 Produkte aus eigener Herstellung.

Prüfplaketten und Inventaretiketten

Auswahl aus unserem Sortiment mit Abbildungen in Originalgröße

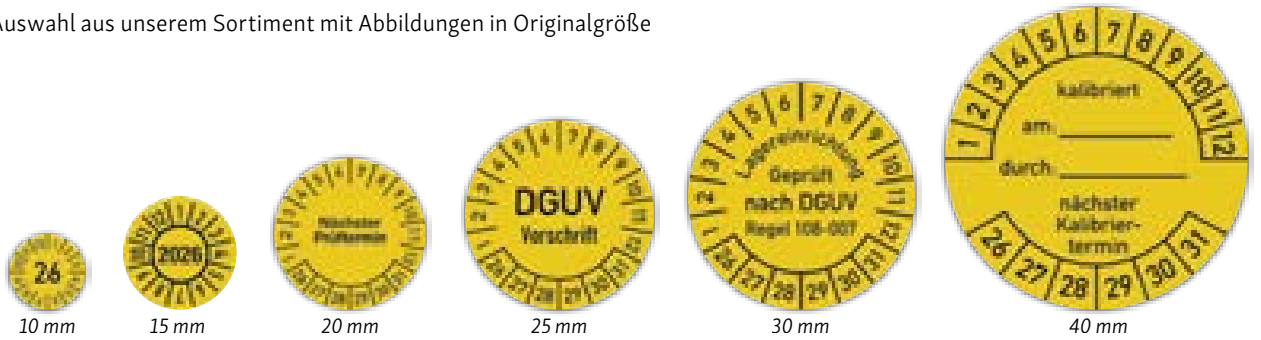

Einjahres-Prüfplaketten zeichnen sich durch eine leichte Erkennbarkeit des Prüftermins aus. Sie sind somit ideal für die Kennzeichnung aller kurz- und mittelfristigen Wartungsintervalle geeignet!

Mehrjahres-Prüfplaketten sind ideal für die Kennzeichnung langfristiger Wartungsintervalle oder für unterschiedliche Prüfzeiträume. Ob mit oder ohne angegebenen Prüfzweck – auch spezifisch für gesetzliche Prüfungen – die Mehrjahres-Prüfplaketten können universell und für verschiedenste Anforderungen verwendet werden!

Unsere Jahresfarben helfen Ihnen, vorgeschriebene Prüfintervalle von Geräten und Maschinen auf einen Blick zu erkennen.

Praxisbeispiel: Anwendung im medizinischen Bereich



Inventaretiketten und Prüfplaketten für die Durchführung von messtechnischen (MTK) und sicherheitstechnischen (STK) Kontrollen nach dem Gesetz über Medizinprodukte (Medizinproduktegesetz - MPG) fertigen wir mit einer besonders strapazierfähigen Folie. Sehr gute Klebekraft, hohe Temperaturbeständigkeit von -40 °C bis 140 °C und eine Resistenz gegen die meisten Reinigungs- und Desinfektionsmittel zeichnen diese langlebige Polyesterfolie aus, um den hohen Anforderungen in Krankenhäusern, Praxen und Laboren gerecht zu werden.



Mehr Wissen für **weniger Barrieren:**

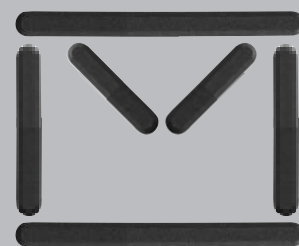
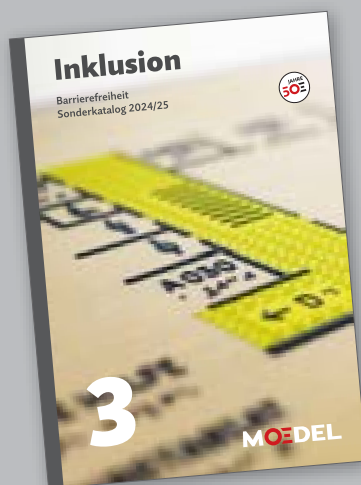
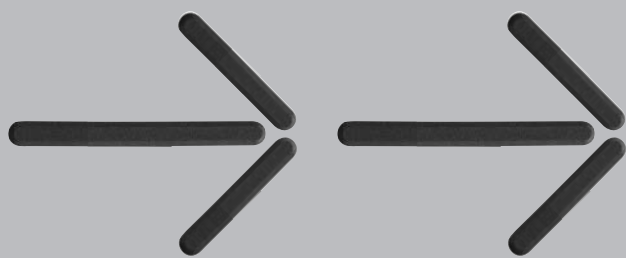

So wichtig **Barrierefreiheit** und **Inklusion** sind – bei öffentlichen Gebäuden ja mittlerweile auch verpflichtend – so anspruchsvoll ist deren Umsetzung. Fordern Sie deshalb kostenlos unsere Sonderpublikation »**Inklusion**« an!

MOEDEL ist seit Jahren Spezialist für alle Fragen und Produkte rund um Inklusion und Barrierefreiheit – wie gewohnt mit schneller Lieferung, günstigen Preisen und viel Service. Dazu gehört auch die Beratung mit viel Wissen und Erfahrung.

- Taktile **Bodenindikatoren** und Montageschablonen
- Taktile **Handlaufschilder**
- Taktile **Grundrisspläne** – auf Wunsch auch die Erstellung bzw. Aufbereitung
- Taktile, dreidimensionale **Gebäude- und Geländepläne**
- Taktile **Türschilder** und **Piktogramme**
- **Indoor-Navigation** und weitere Lösungen

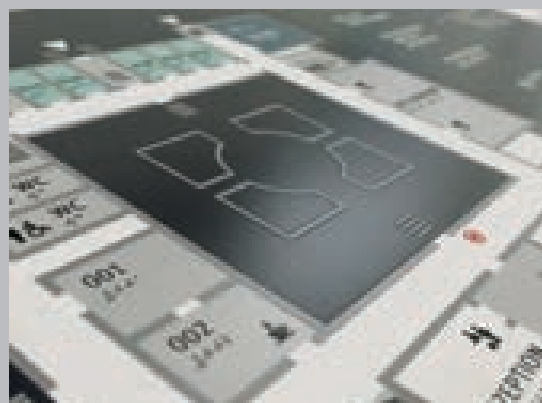

MOEDEL
LEIT- UND ORIENTIERUNGSSYSTEME

Remise Handels GmbH
Alte Grenzstraße 161
45663 Recklinghausen

Tel.: 02361 / 66 2 97

info@remise-gmbh.de
www.remise-gmbh.de

remise.